

Systemy wydawcze

katalog

PRODUKT

POLSKI

30letnie
doświadczenie

SPIS TREŚCI

LINIA OSKAR

WANNA DO EKSPOZYCJI W LODZIE	12
PŁYTA CHŁODNICZA	12
WANNA CHŁODNICZA	13
WITRYNY CHŁODNICZE	14
PŁYTY GRZEWCZE	20
BEMARY WODNE	21
STANOWISKA NEUTRALNE	22

LINIA ZORIAN

WANNA DO EKSPOZYCJI W LODZIE	28
PŁYTA CHŁODNICZA	28
WANNA CHŁODNICZA	29
WITRYNY CHŁODNICZE	30
PŁYTY GRZEWCZE	36
BEMARY WODNE	37
STANOWISKA NEUTRALNE	38
BOKSY	42

WYPOSAŻENIE UZUPEŁNIAJĄCE DLA LINII OSKAR I ZORIAN

STOŁY CHŁODNICZE	43
LADA SŁATKOWA	46
WITRYNA CHŁODNICZA	47
SZAFKI PODGRZEWANE	47
DYSTRYBUTORY TALERZY	50
POMOCNIK KELNERSKI	51
ZABUDOWA DEKORACYJNA	51
PÓŁKI	52
PŁYTY WIERZCHNIE	53

11

27

43

LINIA ERIK

STANOWISKA SZAFKOWE	56
SZAFKI PODGRZEWANE	61
SZAFKI NEUTRALNE	63
SZAFKI Z BEMAREM POWIETRZNYM	67
SZAFKI Z PŁYTĄ GRZEWCZĄ NIERDZEWNĄ	68
SZAFKA PODGRZEWANA	71
SZAFKI Z PŁYTĄ GRZEWCZĄ CERAMICZNĄ	72
STOŁY CHŁODNICZE	75
LADA SŁATKOWA	80
WITRYNY CHŁODNICZE	81
WITRYNY GRZEWCZE	88
DYSTRYBUTORY TALERZY	90
STANOWISKA NEUTRALNE	92
BOKSY	100
STANOWISKA KASOWE	101
STANOWISKO SZAFKOWE	102
ZABUDOWA DEKORACYJNA	102
PÓŁKI	103
PŁYTY WIERZCHNIE	104
OSŁONA PIONOWA	104
POJEMNIKI I DYSTRYBUTORY	105

55

BUFETY

BUFETY GUSTAW	110
BUFETY DORJAN	112
BUFETY WIKTOR	114

109

NADSTAWKI

STANDARD OSKAR I ZORIAN	124
STANDARD ERIK	128
PŁYTY WIERZCHNIE GRANITOWE	140
ZABUDOWY DEKORACYJNE	141

123

OZNACZENIA UŻYTE W KATALOGU

EASY SERVICE

Łatwy serwis - konstrukcja wyrobu usprawnia dostęp do podzespołów agregatu, obniża koszty napraw serwisowych oraz umożliwia czyszczenie skraplacza przez obsługę.

GRAVITY COOL

Chłodzenie grawitacyjne - bezpośrednie chłodzenie płyt i wanien za pomocą miedzianej węzownicy.

SMOOTH CONTROL

Płynna regulacja zapewnia łatwość w dostosowaniu odpowiedniej temperatury do indywidualnych potrzeb użytkownika.

AUTO FILL

Automatyczne napełnianie i utrzymywanie poziomu wody w miskach bębnowych.

CFC FREE

Ekologiczne czynniki chłodnicze R134a, R404a wolne od CFC - przyjazne dla środowiska nie wpływające na dziurę ozonową.

AUTO EVAPORATE

Automatyczne odparowanie kondensatu po cyklu rozmrażania parownika - pozwala na bezobsługową pracę urządzenia.

LED

Oświetlenie LED charakteryzuje się wysoką niezawodnością, niskim zużyciem energii elektrycznej, komfortowym dla oczu światłem oraz wyjątkowo atrakcyjnym wyglądem, podkreślającym nowoczesny wygląd urządzenia.

PUR

Poliuretanowa wtryskiwana pod wysokim ciśnieniem izolacja termiczna o gęstości 40kg/m³ wolna od CFC - zapewnia minimalizację strat ciepła i oszczędność energii.

FORCED AIR

Wymuszony obieg powietrza gwarantuje podtrzymanie temperatury wcześniej schłodzonych produktów dodatkowo zapewnia równomierne rozprzowanie niskiej temperatury po wnętrzu urządzenia i tworzy kurtynę zapobiegając wydostawaniu się zimnego powietrza.

DEFROST

Automatyczne rozmrażanie parownika - rozmrażanie kończy się, gdy tylko lód zostanie roztopiony, co pozwala na oszczędność energii i bezobsługową pracę urządzenia.

MINERAL INSULATION

Dodatkowa izolacja stosowana w urządzeniach grzewczych (standard ERIK) zwiększa sprawność urządzenia, powodując zmniejszenie zużycia prądu potrzebnego do nagrzewania się grzałek.

REVERS DOORS

Konstrukcja pozwala na zmianę kierunku otwierania drzwi, dzięki czemu istnieje możliwość dostosowania wyrobu do własnych wymagań.

DIGITAL CONTROL

Sterownik cyfrowy zaprojektowany tak aby jego obsługa była bardziej intuicyjna, a praca stała się łatwiejsza.

O NAS



Dora Metal to producent profesjonalnych urządzeń i mebli gastronomicznych ze stali nierdzewnej, z długoletnią tradycją i doświadczeniem na rynku krajowym i zagranicznym.

Produkty o nowoczesnym wzornictwie opartym na najnowszych światowych trendach, estetyka wykonania i dbałość o szczegóły oraz funkcjonalność i niezawodność ich działania, to efekt zaawansowanej technologii, wiedzy i doświadczenia oraz dobrego zrozumienia potrzeb Klientów. Wszystkie produkowane przez firmę wyroby wykonywane są zgodnie z wymogami stawianymi przez przemysł gastronomiczny. Produkty posiadają wymagane atesty i certyfikaty, a ich wysoką jakość potwierdzają przyznane przedsiębiorstwu liczne nagrody i wyróżnienia.

DOSTARCZAMY NASZE WYROBY DO PONAD 30 KRAJÓW ŚWIATA

POSIADAMY PONAD 30 000m² POWIERZCHNI PRODUKCYJNEJ

PONAD 120 000 WYPOSAŻONYCH OBIEKTÓW

300 WYKWALIFIKOWANYCH PRACOWNIKÓW

PONAD 30 LAT DOŚWIADCZENIA

NASZE MARKI



Urządzenia chłodnicze
Urządzenia grzewcze
Systemy wydawcze
Urządzenia BAR LINE
Meble technologiczne



Urządzenia z linii 700
Urządzenia z linii 900
Monobloki
Piece

INSTANCO

Koncepty Fast Food
Urządzenia gastronomiczne
Piece



Okapy
Systemy wentylacyjne



Urządzenia chłodnicze
Urządzenia grzewcze
Systemy wydawcze
Urządzenia BAR LINE
Meble technologiczne

NAGRODY I CERTYFIKATY



PRZEDSIĘBIORSTWO
FAIR PLAY 2019



FOODSERVICE CONSULTANTS SOCIETY INTERNATIONAL



ambasador
POLSKIEJ GOSPODARKI



MEDAL EUROPEJSKI



EDYCJA XXVIII 2017

PRZYKŁADOWE REALIZACJE



INDYWIDUALNE ROZWIĄZANIA NIESTANDARDOWE

BUFETY WYSPOWE



COKOŁY BETONOWE



CIĄGI I WITRYNY PRZYŚCIENNE



POMOCNIKI KELNERSKIE



PRZYKŁADOWE REALIZACJE

STANOWISKA KASOWE



WNĘKI DO TAC I TALERZY



PÓŁKI DO TAC



PODŚWIETLANE COKOŁY I WNĘKI



LINIA OSKAR

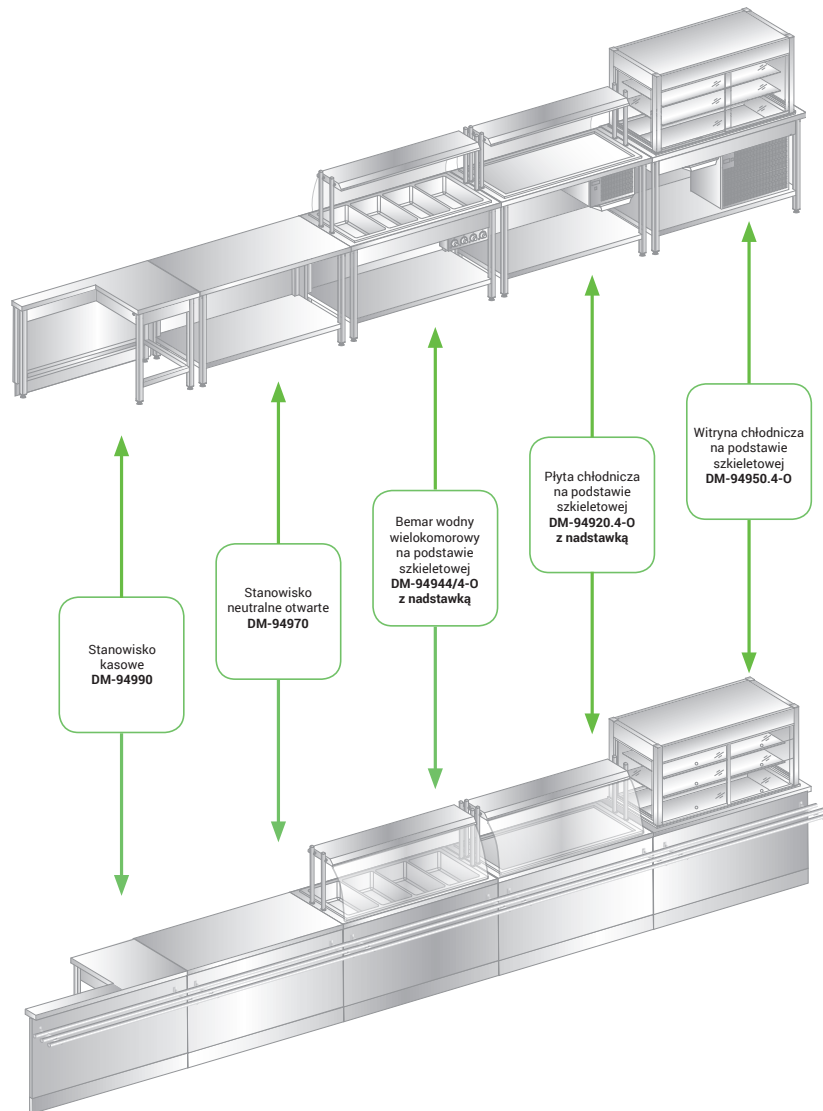

TRWAŁOŚĆ, ESTETYKA I FUNKCJONALNOŚĆ

Linia OSKAR oparta na stanowiskach otwartych (szkieletowych). Wszystkie urządzenia w tej linii są wbudowane w podstawę szkieletową wykonaną z profili o przekroju 40x40 (mm).

Nieograniczone możliwości konfiguracji modułów

LINIA OSKAR



WANNA DO EKSPOZYCJI W LODZIE
NA PODSTAWIE SZKIELETOWEJ
DM-94931.3-O

Opis:

- wanna jest przeznaczona do ekspozycji produktów w lodzie
- konstrukcja wykonana ze stali nierdzewnej
- izolacja z ekologicznej pianki poliuretanowej
- posiada spust wody (zawór spustowy w opcji)

W standardzie:

- płyta wierzchnia: S - płyta ze stali nierdzewnej

Opcje:

- zawór spustowy
- płyta wierzchnia: G - płyta z granitu wyceniana indywidualnie

Nr katalogowy	Wymiary [mm]	Wymiary wewnętrzne wanny [mm]
DM-94931.2-O	865x700x850	645x510x150
DM-94931.3-O	1204x700x850	984x510x150
DM-94931.4-O	1543x700x850	1323x510x150

PUR



PŁYTA CHŁODNICZA
NA PODSTAWIE SZKIELETOWEJ
DM-94920.3-O

Opis:

- płyta chłodnicza przeznaczona jest do ekspozycji wcześniej schłodzonych produktów
- konstrukcja wykonana ze stali nierdzewnej
- chłodzenie grawitacyjne
- sterowanie parametrami pracy i ich odczyt za pomocą sterownika cyfrowego
- izolacja z ekologicznej pianki poliuretanowej
- urządzenie przystosowane jest do pracy w temperaturze otoczenia do +25°C i wilgotności względnej powietrza do 60%

W standardzie:

- płyta wierzchnia: S - płyta ze stali nierdzewnej

Opcje:

- płyta wierzchnia: G - płyta z granitu wyceniana indywidualnie

Uwaga: Płyta chłodnicza nie jest przeznaczona do ekspozycji produktów w lodzie.

Nr katalogowy	Wymiary [mm]	Wymiary wewnętrzne płyty chłodniczej [mm]	Zakres regulacji temp. płyty [°C]	Nap. zasilania [V/Hz]	Moc [W]
DM-94920.2-O	865x700x850	625x490x10	0÷10	230/50	214
DM-94920.3-O	1204x700x850	964x490x10	0÷10	230/50	214
DM-94920.4-O	1543x700x850	1303x490x10	0÷10	230/50	214

EASY
SERVICE

GRAVITY
COOL

CFC
FREE

PUR

DEFROST

DIGITAL
CONTROL

LINIA OSKAR



WANNA CHŁODNICZA
NA PODSTAWIE SZKIELETOWEJ
DM-94930.3-0

Opis:

- wanna chłodnicza przeznaczona jest do ekspozycji wcześniej schłodzonych produktów w pojemnikach GN
- konstrukcja wykonana ze stali nierdzewnej
- chłodzenie grawitacyjne dna i ścianek bocznych wanny
- sterowanie parametrami pracy i ich odczyt za pomocą sterownika cyfrowego
- izolacja z ekologicznej pianki poliuretanowej
- urządzenie przystosowane jest do pracy w temperaturze otoczenia do + 25°C i wilgotności względnej powietrza do 60%

Uwaga: Wanna chłodnicza nie jest przeznaczona do ekspozycji produktów w lodzie.

W standardzie:

- DM-94930.2-0 - przekładka l=530 mm - 1 szt.
- DM-94930.3-0 - przekładka l=530 mm - 2 szt.
- DM-94930.4-0 - przekładka l=530 mm - 3 szt.
- płyta wierzchnia: S - płyta ze stali nierdzewnej

Opcje:

- płyta wierzchnia: G - płyta z granitu wyceniana indywidualnie

Nr katalogowy	Wymiary [mm]	Pojemność wanny	Zakres regulacji temperatury dna wanny [°C]	Napięcie zasilania [V/Hz]	Moc [W]
DM-94930.2-0	865x700x850	2x1/1 GN h=150 mm	0÷10	230/50	214
DM-94930.3-0	1204x700x850	3x1/1 GN h=150 mm	0÷10	230/50	214
DM-94930.4-0	1543x700x850	4x1/1 GN h=150 mm	0÷10	230/50	214



LINIA OSKAR



WITRYNA CHŁODNICZA ZAMKNIĘTA
NA PODSTAWIE SZKIELETOWEJ
DM-94950-O

Opis:

- regulowana wysokość półek
- drzwi suwane zespolone z samodomykaczem
- podświetlenie LED
- wymuszony obieg powietrza z chłodzeniem od dołu
- automatyczny system odszraniania parownika
- urządzenie przystosowane do pracy w temp. otoczenia do +25°C i wilgotności względnej powietrza do 60%

W standardzie:

- szyba zespolona od strony klienta, drzwi suwane od strony obsługi
- płyta wierzchnia: S - płyta ze stali nierdzewnej

Opcje:

- płyta wierzchnia: G - płyta z granitu wyceniana indywidualnie
- drzwi zawiasowe (tylko dla wyrobu DM-94950.2-O)

Nr katalogowy	Wymiary [mm]	Pojemność wanny	Pojemność witryny [l]	Zakres regulacji temperatury [°C]	Napięcie zasilania [V/Hz]	Moc [W]
DM-94950.2-O	910x700x1585	650x430x200	210	2÷8	230/50	440
DM-94950.3-O	1235x700x1585	975x430x200	304	2÷8	230/50	670
DM-94950.4-O	1560x700x1585	1300x430x200	398	2÷8	230/50	690
DM-94950.5-O	1885x700x1585	1625x430x200	493	2÷8	230/50	880



LINIA OSKAR



WITRYNA CHŁODNICZA Z KLAPKAMI
NA PODSTAWIE SZKIELETOWEJ
DM-94950-0

Opis:

- regulowana wysokość półek
- drzwi suwane zespolone z samodomykaczem
- podświetlenie LED
- wymuszony obieg powietrza z chłodzeniem od dołu
- automatyczny system odszraniania parownika
- urządzenie przystosowane do pracy w temp. otoczenia do +25°C i wilgotności względnej powietrza do 60%

W standardzie:

- system kłapek uchylnych od strony klienta, drzwi suwane od strony obsługi
- płyta wierzchnia: S - płyta ze stali nierdzewnej

Opcje:

- płyta wierzchnia: G - płyta z granitu wyceniana indywidualnie
- drzwi zawiasowe (tylko dla modelu 94950.2K-O)

Nr katalogowy	Wymiary [mm]	Pojemność wanny	Pojemność witryny [l]	Zakres regulacji temperatury [°C]	Napięcie zasilania [V/Hz]	Moc [W]
DM-94950.2K-0	910x700x1585	650x430x200	210	2÷8	230/50	440
DM-94950.3K-0	1235x700x1585	975x430x200	304	2÷8	230/50	670
DM-94950.4K-0	1560x700x1585	1300x430x200	398	2÷8	230/50	690
DM-94950.5K-0	1885x700x1585	1625x430x200	493	2÷8	230/50	880



LINIA OSKAR



WITRYNA CHŁODNICZA Z ROLETĄ
NA PODSTAWIE SZKIELETOWEJ
DM-94950-O

Opis:

- regulowana wysokość półek
- drzwi suwane zespolone z samodomykaczem
- podświetlenie LED
- wymuszony obieg powietrza z chłodzeniem od dołu
- automatyczny system odszraniania parownika
- urządzenie przystosowane do pracy w temp. otoczenia do +25°C i wilgotności względnej powietrza do 60%

W standardzie:

- otwarta z roletą od strony klienta, drzwi suwane od strony obsługi
- płyta wierzchnia: S - płyta ze stali nierdzewnej

Opcje:

- płyta wierzchnia: G - płyta z granitu
- drzwi zawiasowe (tylko dla wyrobu DM-94950.2R-O)

Nr katalogowy	Wymiary [mm]	Pojemność wanny	Pojemność witryny [l]	Zakres regulacji temperatury [°C]	Napięcie zasilania [V/Hz]	Moc [W]
DM-94950.2R-O	910x700x1585	650x430x200	210	2÷8	230/50	850
DM-94950.3R-O	1235x700x1585	975x430x200	304	2÷8	230/50	1030
DM-94950.4R-O	1560x700x1585	1300x430x200	398	2÷8	230/50	1320
DM-94950.5R-O	1885x700x1585	1625x430x200	493	2÷8	230/50	1850



LINIA OSKAR



WITRYNA CHŁODNICZA ZAMKNIĘTA
NA PODSTAWIE SZKIELETOWEJ
DM-94951-O

Opis:

- regulowana wysokość półek
- drzwi suwane zespolone z samodomykaczem
- podświetlenie LED
- wymuszony obieg powietrza z chłodzeniem od dołu
- automatyczny system odszraniania parownika
- urządzenie przystosowane do pracy w temp. otoczenia do +25°C i wilgotności względnej powietrza do 60%

W standardzie:

- szyba zespolona od strony klienta, drzwi suwane od strony obsługi
- płyta wierzchnia: S - płyta ze stali nierdzewnej

Opcje:

- płyta wierzchnia: G - płyta z granitu wyceniana indywidualnie
- drzwi zawiasowe (tylko dla wyrobu DM-94951.2-O)

Nr katalogowy	Wymiary [mm]	Pojemność wanny	Pojemność witryny [l]	Zakres regulacji temperatury [°C]	Napięcie zasilania [V/Hz]	Moc [W]
DM-94951.2-O	910x700x1585	650x430x200	239	2÷8	230/50	440
DM-94951.3-O	1235x700x1585	975x430x200	346	2÷8	230/50	670
DM-94951.4-O	1560x700x1585	1300x430x200	454	2÷8	230/50	690
DM-94951.5-O	1885x700x1585	1625x430x200	561	2÷8	230/50	880



LINIA OSKAR



WITRYNA CHŁODNICZA Z ROLETĄ
NA PODSTAWIE SZKIELETOWEJ
DM-94951-O

Opis:

- regulowana wysokość półek
- drzwi suwane zespolone z samodomykaczem
- podświetlenie LED
- wymuszony obieg powietrza z chłodzeniem od dołu
- automatyczny system odszraniania parownika
- urządzenie przystosowane do pracy w temp. otoczenia do +25°C i wilgotności względnej powietrza do 60%

W standardzie:

- otwarta z roletą od strony klienta, drzwi suwane od strony obsługi
- płyta wierzchnia: S - płyta ze stali nierdzewnej

Opcje:

- płyta wierzchnia: G - płyta z granitu wyceniana indywidualnie
- drzwi zawiasowe (tylko dla wyrobu DM-94951.2R-O)

Nr katalogowy	Wymiary [mm]	Pojemność wanny	Pojemność witryny [l]	Zakres regulacji temperatury [°C]	Napięcie zasilania [V/Hz]	Moc [W]
DM-94951.2R-O	910x700x1585	650x430x200	239	2÷8	230/50	850
DM-94951.3R-O	1235x700x1585	975x430x200	346	2÷8	230/50	1030
DM-94951.4R-O	1560x700x1585	1300x430x200	454	2÷8	230/50	1320
DM-94951.5R-O	1885x700x1585	1625x430x200	561	2÷8	230/50	1850



LINIA OSKAR



WITRYNA CHŁODNICZA Z KLAPKAMI
NA PODSTAWIE SZKIELETOWEJ
DM-94951-O

Opis:

- regulowana wysokość półek
- drzwi suwane zespolone z samodomykaczem
- podświetlenie LED
- wymuszony obieg powietrza z chłodzeniem od dołu
- automatyczny system odszraniania parownika
- urządzenie przystosowane do pracy w temp. otoczenia do +25°C i wilgotności względnej powietrza do 60%

W standardzie:

- system kłapek uchylnych od strony klienta, drzwi suwane od strony obsługi
- płyta wierzchnia: S - płyta ze stali nierdzewnej

Opcje:

- płyta wierzchnia: G - płyta z granitu
- drzwi zawiasowe (tylko dla wyrobu DM-94951.2K-O)

Nr katalogowy	Wymiary [mm]	Pojemność wanny	Pojemność witryny [l]	Zakres regulacji temperatury [°C]	Napięcie zasilania [V/Hz]	Moc [W]
DM-94951.2K-O	910x700x1585	650x430x200	239	2÷8	230/50	440
DM-94951.3K-O	1235x700x1585	975x430x200	346	2÷8	230/50	670
DM-94951.4K-O	1560x700x1585	1300x430x200	454	2÷8	230/50	690
DM-94951.5K-O	1885x700x1585	1625x430x200	561	2÷8	230/50	880



LINIA OSKAR



PŁYTA GRZEWCZA
NA PODSTAWIE SZKIELETOWEJ
DM-94946.3-0

Opis:

- płyta grzewcza przeznaczona jest do utrzymywania przygotowanych potraw w podwyższonych temperaturach
- konstrukcja wykonana ze stali nierdzewnej
- płynna regulacja temperatury, umożliwia dostosowanie temperatury do odpowiednich produktów

W standardzie:

- płyta wierzchnia: S - płyta ze stali nierdzewnej

Opcje:

- płyta wierzchnia: G - płyta z granitu wyceniana indywidualnie

Nr katalogowy	Wymiary [mm]	Wymiary płyty grzewczej [mm]	Zakres regulacji temp. płyty [°C]	Napięcie zasilania [V/Hz]	Moc [W]
DM-94946.2-0	865x700x850	725x590	30÷60	230/50	1600
DM-94946.3-0	1204x700x850	1064x590	30÷60	230/50	2400
DM-94946.4-0	1543x700x850	1403x590	30÷60	230/50	3200

SMOOTH
CONTROL



PŁYTA GRZEWCZA CERAMICZNA
NA PODSTAWIE SZKIELETOWEJ
DM-94945.3-0

Opis:

- płyta grzewcza przeznaczona jest do utrzymywania przygotowanych potraw w podwyższonych temperaturach
- niezależne sterowanie dla każdej płyty grzewczej
- płynna regulacja temperatury, umożliwia dostosowanie temperatury do odpowiednich produktów

W standardzie:

- płyta wierzchnia: S - płyta ze stali nierdzewnej

Opcje:

- płyta wierzchnia: G - płyta z granitu wyceniana indywidualnie

Nr katalogowy	Wymiary [mm]	Wymiary płyty grzewczej [mm]	Zakres regulacji temp. płyty [°C]	Napięcie zasilania [V/Hz]	Moc [W]
DM-94945.2-0	865x700x850	680x548	30÷120	230/50	880
DM-94945.3-0	1204x700x850	1022x548	30÷120	230/50	1320
DM-94945.4-0	1543x700x850	1364x548	30÷120	230/50	1760

SMOOTH
CONTROL

LINIA OSKAR



BEMAR WODNY JEDNOKOMOROWY
NA PODSTAWIE SZKIELETOWEJ
DM-94943-0

Opis:

- wanna bemarowa przeznaczona jest do utrzymywania przygotowanych potraw w podwyższonych temperaturach w pojemnikach GN
- konstrukcja wykonana ze stali nierdzewnej
- płynna regulacja temperatury, umożliwia dostosowanie temperatury do odpowiednich produktów
- ręczne napełnianie i regulowanie poziomu wody w wannie

W standardzie:

- DM-94942-0 - przekładka l=510 mm - 1 szt.
- DM-94943-0 - przekładka l=510 mm - 2 szt.
- DM-94944-0 - przekładka l=510 mm - 3 szt.
- płyta wierzchnia: S - płyta ze stali nierdzewnej

Opcje:

- płyta wierzchnia:
S - płyta ze stali nierdzewnej
G - płyta z granitu wyceniana indywidualnie

Nr katalogowy	Wymiary [mm]	Pojemność wanny	Zakres regulacji temp. [°C]	Napięcie zasilania [V/Hz]	Moc [W]
DM-94942-0	865x700x850	2x1/1 GN h=200 mm	30÷95	230/50	1600
DM-94943-0	1204x700x850	3x1/1 GN h=200 mm	30÷95	230/50	2400
DM-94944-0	1543x700x850	4x1/1 GN h=200 mm	30÷95	230/50	3200

SMOOTH
CONTROL

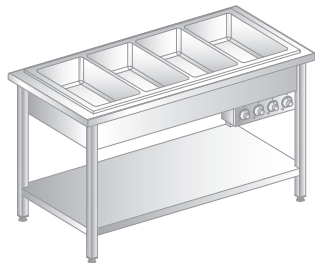

BEMAR WODNY WIELOKOMOROWY
NA PODSTAWIE SZKIELETOWEJ
DM-94944/4-0

Opis:

- wanna bemarowa przeznaczona jest do utrzymywania przygotowanych potraw w podwyższonych temperaturach w pojemnikach GN
- konstrukcja wykonana ze stali nierdzewnej
- płynna regulacja temperatury, umożliwia dostosowanie temperatury do odpowiednich produktów
- niezależne sterowanie każdej komory
- ręczne napełnianie i regulowanie poziomu wody w komorach

W standardzie:

- płyta wierzchnia:
S - płyta ze stali nierdzewnej

Opcje:

- płyta wierzchnia:
G - płyta z granitu wyceniana indywidualnie

Nr katalogowy	Wymiary [mm]	Pojemność wanny	Zakres regulacji temp. [°C]	Napięcie zasilania [V/Hz]	Moc [W]
DM-94942/2-0	865x700x850	2x1/1 GN h=200 mm	30÷95	230/50	1600
DM-94943/3-0	1204x700x850	3x1/1 GN h=200 mm	30÷95	230/50	2400
DM-94944/4-0	1543x700x850	4x1/1 GN h=200 mm	30÷95	230/50	3200

SMOOTH
CONTROL

LINIA OSKAR



STANOWISKO NEUTRALNE
OTWARTE
DM-94970-O

Opis:

- konstrukcja wykonana w całości ze stali nierdzewnej

W standardzie:

- płyta wierzchnia: S - płyta ze stali nierdzewnej

Opcje:

- płyta wierzchnia: G - płyta z granitu wyceniana indywidualnie

Nr katalogowy	Wymiary [mm]
DM-94970	500x700x850
	600x700x850
	700x700x850
	800x700x850
	900x700x850
	1000x700x850
	1100x700x850
	1200x700x850
	1300x700x850
	1400x700x850
	1500x700x850

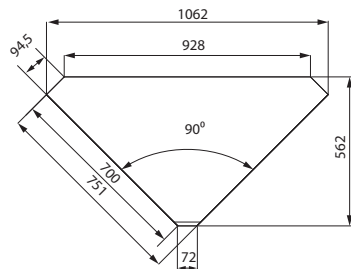

STANOWISKO NAROŻNE
WEWNĘTRZNE OTWARTE 90°
DM-94971-O

Opis:

- konstrukcja wykonana w całości ze stali nierdzewnej

W standardzie:

- płyta wierzchnia: S - płyta ze stali nierdzewnej

Opcje:

- płyta wierzchnia: G - płyta z granitu wyceniana indywidualnie

Nr katalogowy	Wymiary [mm]
DM-94971	1062x562x850

LINIA OSKAR

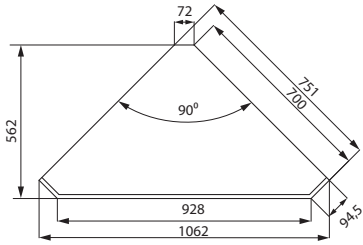

STANOWISKO NAROŻNE
ZEWNĘTRZNE OTWARTE 90°
DM-94972-0

Opis:

- konstrukcja wykonana w całości ze stali nierdzewnej

W standardzie:

- płyta wierzchnia: S - płyta ze stali nierdzewnej

Opcje:

- płyta wierzchnia: G - płyta z granitu wyceniana indywidualnie

Nr katalogowy	Wymiary [mm]
DM-94972	1062x562x850

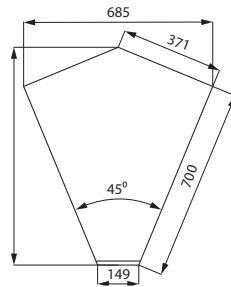

STANOWISKO NAROŻNE
WEWNĘTRZNE OTWARTE 45°
DM-94973

Opis:

- konstrukcja wykonana w całości ze stali nierdzewnej

W standardzie:

- płyta wierzchnia: S - płyta ze stali nierdzewnej

Opcje:

- płyta wierzchnia: G - płyta z granitu wyceniana indywidualnie

Nr katalogowy	Wymiary [mm]
DM-94973	685x789

LINIA OSKAR

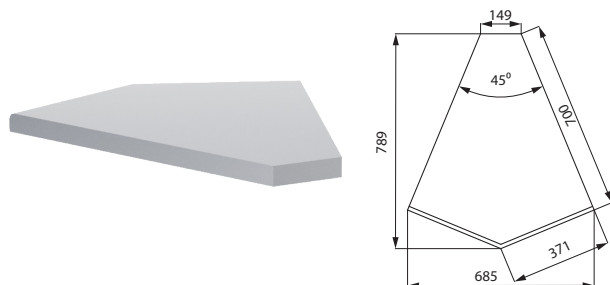

STANOWISKO NAROŻNE
ZEWNĘTRZNE OTWARTE 45°
DM-94974

Opis:

- konstrukcja wykonana w całości ze stali nierdzewnej

W standardzie:

- płyta wierzchnia: S - płyta ze stali nierdzewnej

Opcje:

- płyta wierzchnia: G - płyta z granitu wyceniana indywidualnie

Nr katalogowy	Wymiary [mm]
DM-94974	685x789



STANOWISKO KASOWE
OTWARTE
DM-94990

Opis:

- konstrukcja wykonana w całości ze stali nierdzewnej

W standardzie:

- szuflada zamykana na klucz
- płyta wierzchnia: S - płyta ze stali nierdzewnej

Opcje:

- płyta wierzchnia: G - płyta z granitu
- stanowisko lewe (L) - jak na rysunku
- stanowisko prawe (P) - lustrzane odbicie

Nr katalogowy	Wymiary [mm]
DM-94990	1300x700x850

NOTATKI

LINIA ZORIAN

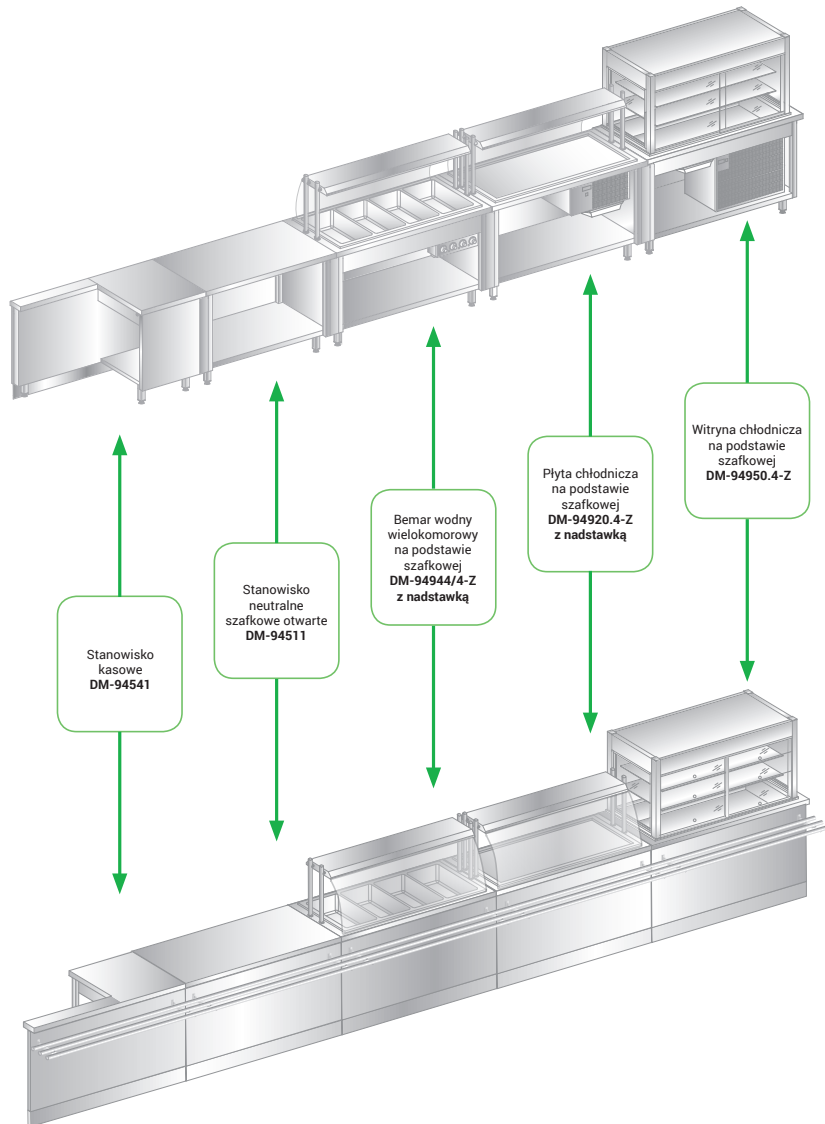

NOWOCZESNE WZORNICTWO

Linia ZORIAN oparta na stanowiskach zamkniętych (szafkowych). Wszystkie urządzenia w tej linii są wbudowane w podstawę szafkową.

Precyzja w wykonaniu

LINIA ZORIAN



WANNA DO EKSPOZYCJI W LODZIE
NA PODSTAWIE SZAFKOWEJ
DM-94931.3-Z

Opis:

- wanna jest przeznaczona do ekspozycji produktów w lodzie
- konstrukcja wykonana ze stali nierdzewnej
- izolacja z ekologicznej pianki poliuretanowej
- posiada spust wody (zawór spustowy w opcji)

W standardzie:

- płyta wierzchnia: S - płyta ze stali nierdzewnej

Opcje:

- zawór spustowy
- płyta wierzchnia: G - płyta z granitu wyceniana indywidualnie

Nr katalogowy	Wymiary [mm]	Wymiary wewnętrzne wanny [mm]
DM-94931.2-Z	865x700x850	645x510x150
DM-94931.3-Z	1204x700x850	984x510x150
DM-94931.4-Z	1543x700x850	1323x510x150

PUR



PŁYTA CHŁODNICZA
NA PODSTAWIE SZAFKOWEJ
DM-94920.3-Z

Opis:

- płyta chłodnicza przeznaczona jest do ekspozycji wcześniej schłodzonych produktów
- konstrukcja wykonana ze stali nierdzewnej
- chłodzenie grawitacyjne
- sterowanie parametrami pracy i ich odczyt za pomocą sterownika cyfrowego
- izolacja z ekologicznej pianki poliuretanowej
- urządzenie przystosowane jest do pracy w temperaturze otoczenia do + 25°C i wilgotności względnej powietrza do 60%

W standardzie:

- płyta wierzchnia: S - płyta ze stali nierdzewnej

Opcje:

- płyta wierzchnia: G - płyta z granitu wyceniana indywidualnie

Uwaga: Płyta chłodnicza nie jest przeznaczona do ekspozycji produktów w lodzie.

Nr katalogowy	Wymiary [mm]	Wymiary wewnętrzne płyty chłodniczej [mm]	Zakres regulacji temp. płyty [°C]	Nap. zasilania [V/Hz]	Moc [W]
DM-94920.2-Z	865x700x850	625x490x10	0÷10	230/50	214
DM-94920.3-Z	1204x700x850	964x490x10	0÷10	230/50	214
DM-94920.4-Z	1543x700x850	1303x490x10	0÷10	230/50	214



LINIA ZORIAN



WANNA CHŁODNICZA
NA PODSTAWIE SZAFKOWEJ
DM-94930.3-Z

Opis:

- wanna chłodnicza przeznaczona jest do ekspozycji wcześniej schłodzonych produktów w pojemnikach GN
- konstrukcja wykonana ze stali nierdzewnej
- chłodzenie grawitacyjne dna i boków wanny
- sterowanie parametrami pracy i ich odczyt za pomocą sterownika cyfrowego
- izolacja z ekologicznej pianki poliuretanowej
- urządzenie przystosowane jest do pracy w temperaturze otoczenia do + 25°C i wilgotności względnej powietrza do 60%

Uwaga: Wanna chłodnicza nie jest przeznaczona do ekspozycji produktów w lodzie.

W standardzie:

- DM-94930.2-Z - przekładka l=530 mm - 1 szt.
- DM-94930.3-Z - przekładka l=530 mm - 2 szt.
- DM-94930.4-Z - przekładka l=530 mm - 3 szt.
- płyta wierzchnia: S - płyta ze stali nierdzewnej

Opcje:

- zawór spustowy
- płyta wierzchnia: G - płyta z granitu wyceniana indywidualnie

Nr katalogowy	Wymiary [mm]	Wymiary wanny [mm]	Zakres regulacji temp. dna wanny [°C]	Napięcie zasilania [V/Hz]	Moc [W]
DM-94930.2-Z	865x700x850	2x1/1 GN h=150 mm	0÷10	230/50	214
DM-94930.3-Z	1204x700x850	3x1/1 GN h=150 mm	0÷10	230/50	214
DM-94930.4-Z	1543x700x850	4x1/1 GN h=150 mm	0÷10	230/50	214



LINIA ZORIAN



WITRYNA CHŁODNICZA ZAMKNIĘTA
NA PODSTAWIE SZAFKOWEJ
DM-94950-Z

Opis:

- regulowana wysokość półek
- drzwi suwane zespolone z samodomykaczem
- podświetlenie LED
- wymuszony obieg powietrza z chłodzeniem od dołu
- automatyczny system odszraniania parownika
- urządzenie przystosowane do pracy w temp. otoczenia do +25°C i wilgotności względnej powietrza do 60%

W standardzie:

- szyba zespolona od strony klienta, drzwi suwane od strony obsługi
- płyta wierzchnia:
S - płyta ze stali nierdzewnej

Opcje:

- płyta wierzchnia:
G - płyta z granitu wyceniana indywidualnie
- drzwi zawiasowe (tylko dla wyrobu DM-94950.2-Z)

Nr katalogowy	Wymiary [mm]	Pojemność wanny	Pojemność witryny [l]	Zakres regulacji temp. [°C]	Napięcie zasilania [V/Hz]	Moc [W]
DM-94950.2-Z	910x700x1585	650x430x200	210	2÷8	230/50	440
DM-94950.3-Z	1235x700x1585	975x430x200	304	2÷8	230/50	670
DM-94950.4-Z	1560x700x1585	1300x430x200	398	2÷8	230/50	690
DM-94950.5-Z	1885x700x1585	1625x430x200	493	2÷8	230/50	880



LINIA ZORIAN



Opis:

- regulowana wysokość półek
- drzwi suwane zespolone z samodomykaczem
- podświetlenie LED
- wymuszony obieg powietrza z chłodzeniem od dołu
- automatyczny system odszraniania parownika
- urządzenie przystosowane do pracy w temp. otoczenia do +25°C i wilgotności względnej powietrza do 60%

W standardzie:

- system kłapek uchylnych, od strony klienta drzwi suwane od strony obsługi
- płyta wierzchnia:
S - płyta ze stali nierdzewnej

Opcje:

- płyta wierzchnia:
G - płyta z granitu wyceniana indywidualnie
- drzwi zawiasowe (tylko dla wyrobu DM-94950.2K-Z)

WITRYNA CHŁODNICZA Z KLAPKAMI NA PODSTAWIE SZAFKOWEJ DM-94950-Z

Nr katalogowy	Wymiary [mm]	Pojemność wanny	Pojemność witryny [l]	Zakres regulacji temp. [°C]	Napięcie zasilania [V/Hz]	Moc [W]
DM-94950.2K-Z	910x700x1585	650x430x200	210	2÷8	230/50	440
DM-94950.3K-Z	1235x700x1585	975x430x200	304	2÷8	230/50	670
DM-94950.4K-Z	1560x700x1585	1300x430x200	398	2÷8	230/50	690
DM-94950.5K-Z	1885x700x1585	1625x430x200	493	2÷8	230/50	880



LINIA ZORIAN



WITRYNA CHŁODNICZA Z ROLETĄ
NA PODSTAWIE SZAFKOWEJ
DM-94950-Z

Opis:

- regulowana wysokość półek
- drzwi suwane zespolone z samodomykaczem
- podświetlenie LED
- wymuszony obieg powietrza z chłodzeniem od dołu
- automatyczny system odszraniania parownika
- urządzenie przystosowane do pracy w temp. otoczenia do +25°C i wilgotności względnej powietrza do 60%

W standardzie:

- otwarta z roletą od strony klienta, drzwi suwane od strony obsługi
- płyta wierzchnia:
S - płyta ze stali nierdzewnej

Opcje:

- płyta wierzchnia:
G - płyta z granitu wyceniana indywidualnie
- drzwi zawiasowe (tylko dla wyrobu DM-94950.2R-Z)

Nr katalogowy	Wymiary [mm]	Pojemność wanny	Pojemność witryny [l]	Zakres regulacji temp. [°C]	Napięcie zasilania [V/Hz]	Moc [W]
DM-94950.2R-Z	910x700x1585	650x430x200	210	2÷8	230/50	850
DM-94950.3R-Z	1235x700x1585	975x430x200	304	2÷8	230/50	1030
DM-94950.4R-Z	1560x700x1585	1300x430x200	398	2÷8	230/50	1320
DM-94950.5R-Z	1885x700x1585	1625x430x200	493	2÷8	230/50	1850



LINIA ZORIAN



Opis:

- regulowana wysokość półek
- drzwi suwane zespolone z samodomykaczem
- podświetlenie LED
- wymuszony obieg powietrza z chłodzeniem od dołu
- automatyczny system odszraniania parownika
- urządzenie przystosowane do pracy w temp. otoczenia do +25°C i wilgotności względnej powietrza do 60%

W standardzie:

- (D0) klapki od strony klienta, drzwi suwane od strony obsługi
- płyta wierzchnia:
S - płyta ze stali nierdzewnej

Opcje:

- płyta wierzchnia:
G - płyta z granitu wyceniana indywidualnie
- drzwi zawiasowe (tylko dla wyrobu DM-94951.2-Z)

WITRYNA CHŁODNICZA ZAMKNIĘTA NA PODSTAWIE SZAFKOWEJ DM-94951-Z

Nr katalogowy	Wymiary [mm]	Pojemność wanny	Pojemność witryny [l]	Zakres regulacji temp. [°C]	Napięcie zasilania [V/Hz]	Moc [W]
DM-94951.2-Z	910x700x1585	650x430x200	239	2÷8	230/50	440
DM-94951.3-Z	1235x700x1585	975x430x200	346	2÷8	230/50	670
DM-94951.4-Z	1560x700x1585	1300x430x200	454	2÷8	230/50	690
DM-94951.5-Z	1885x700x1585	1625x430x200	561	2÷8	230/50	880



LINIA ZORIAN



WITRYNA CHŁODNICZA Z ROLETĄ
NA PODSTAWIE SZAFKOWEJ
DM-94951-Z

Opis:

- regulowana wysokość półek
- drzwi suwane zespolone z samodomykaczem
- podświetlenie LED
- wymuszony obieg powietrza z chłodzeniem od dołu
- automatyczny system odszraniania parownika
- urządzenie przystosowane do pracy w temp. otoczenia do +25°C i wilgotności względnej powietrza do 60%

W standardzie:

- otwarta z roletą od strony klienta, drzwi suwane od strony obsługi
- płyta wierzchnia:
S - płyta ze stali nierdzewnej

Opcje:

- płyta wierzchnia:
G - płyta z granitu wyceniana indywidualnie
- drzwi zawiasowe (tylko dla wyrobu DM-94951.2R-Z)

Nr katalogowy	Wymiary [mm]	Pojemność wanny	Pojemność witryny [l]	Zakres regulacji temp. [°C]	Napięcie zasilania [V/Hz]	Moc [W]
DM-94951.2R-Z	910x700x1585	650x430x200	239	2÷8	230/50	850
DM-94951.3R-Z	1235x700x1585	975x430x200	346	2÷8	230/50	1030
DM-94951.4R-Z	1560x700x1585	1300x430x200	454	2÷8	230/50	1320
DM-94951.5R-Z	1885x700x1585	1625x430x200	561	2÷8	230/50	1850



LINIA ZORIAN



WITRYNA CHŁODNICZA Z KLAPKAMI NA PODSTAWIE SZAFKOWEJ DM-94951-Z

Opis:

- regulowana wysokość półek
- drzwi suwane zespolone z samodomykaczem
- podświetlenie LED
- wymuszony obieg powietrza z chłodzeniem od dołu
- automatyczny system odszraniania parownika
- urządzenie przystosowane do pracy w temp. otoczenia do +25°C i wilgotności względnej powietrza do 60%

W standardzie:

- system kłapek uchylnych od strony klienta, drzwi suwane od strony obsługi
- płyta wierzchnia:
S - płyta ze stali nierdzewnej

Opcje:

- płyta wierzchnia:
G - płyta z granitu wyceniana indywidualnie
- drzwi zawiasowe (tylko dla wyrobu DM-94951.2K-Z)

Nr katalogowy	Wymiary [mm]	Pojemność wanny	Pojemność witryny [l]	Zakres regulacji temp. [°C]	Napięcie zasilania [V/Hz]	Moc [W]
DM-94951.2K-Z	910x700x1585	650x430x200	239	2÷8	230/50	440
DM-94951.3K-Z	1235x700x1585	975x430x200	346	2÷8	230/50	670
DM-94951.4K-Z	1560x700x1585	1300x430x200	454	2÷8	230/50	690
DM-94951.5K-Z	1885x700x1585	1625x430x200	561	2÷8	230/50	880



LINIA ZORIAN



PŁYTA GRZEWCZA
NA PODSTAWIE SZAFKOWEJ
DM-94946.3-Z

Opis:

- płyta grzewcza przeznaczona jest do utrzymywania przygotowanych potraw w podwyższonych temperaturach
- konstrukcja wykonana ze stali nierdzewnej
- płynna regulacja temperatury, umożliwiająca bezproblemowe dostosowanie temperatury do odpowiednich produktów

W standardzie:

- płyta wierzchnia: S - płyta ze stali nierdzewnej

Opcje:

- płyta wierzchnia: G - płyta z granitu wyceniana indywidualnie

Nr katalogowy	Wymiary [mm]	Wymiary płyty grzewczej [mm]	Zakres regulacji temp. płyty [°C]	Napięcie zasilania [V/Hz]	Moc [W]
DM-94946.2-Z	865x700x850	725x590	30÷60	230/50	1600
DM-94946.3-Z	1204x700x850	1064x590	30÷60	230/50	2400
DM-94946.4-Z	1543x700x850	1403x590	30÷60	230/50	3200

SMOOTH
CONTROL



PŁYTA GRZEWCZA CERAMICZNA
NA PODSTAWIE SZAFKOWEJ
DM-94945.3-Z

Opis:

- płyta grzewcza przeznaczona jest do utrzymywania przygotowanych potraw w podwyższonych temperaturach
- konstrukcja wykonana ze stali nierdzewnej
- niezależne sterowanie dla każdej płyty grzewczej
- płynna regulacja temperatury, umożliwiająca bezproblemowe dostosowanie temperatury do odpowiednich produktów

W standardzie:

- płyta wierzchnia: S - płyta ze stali nierdzewnej

Opcje:

- płyta wierzchnia: G - płyta z granitu wyceniana indywidualnie

Nr katalogowy	Wymiary [mm]	Wymiary płyty grzewczej [mm]	Zakres regulacji temp. płyty [°C]	Napięcie zasilania [V/Hz]	Moc [W]
DM-94945.2-Z	865x700x850	680x548	30÷120	230/50	880
DM-94945.3-Z	1204x700x850	1022x548	30÷120	230/50	1320
DM-94945.4-Z	1543x700x850	1364x548	30÷120	230/50	1760

SMOOTH
CONTROL

LINIA ZORIAN



BEMAR WODNY JEDNOKOMOROWY
NA PODSTAWIE SZAFKOWEJ
DM-94943-Z

Opis:

- wanna bemarowa przeznaczona jest do utrzymywania przygotowanych potraw w podwyższonych temperaturach w pojemnikach GN
- konstrukcja wykonana ze stali nierdzewnej
- płynna regulacja temperatury, umożliwia dostosowanie temperatury do odpowiednich produktów
- ręczne napełnianie i regulowanie poziomu wody w wannie

W standardzie:

- DM-94942-Z - przekładka l=510 mm - 1 szt.
- DM-94943-Z - przekładka l=510 mm - 2 szt.
- DM-94944-Z - przekładka l=510 mm - 3 szt.
- płyta wierzchnia: S - płyta ze stali nierdzewnej

Opcje:

- płyta wierzchnia: G - płyta z granitu wyceniana indywidualnie

Nr katalogowy	Wymiary [mm]	Pojemność wanny	Zakres regulacji temp. [°C]	Napięcie zasilania [V/Hz]	Moc [W]
DM-94942-Z	865x700x850	2x1/1 GN h=200 mm	30÷95	230/50	1600
DM-94943-Z	1204x700x850	3x1/1 GN h=200 mm	30÷95	230/50	2400
DM-94944-Z	1543x700x850	4x1/1 GN h=200 mm	30÷95	230/50	3200

SMOOTH
CONTROL



BEMAR WODNY WIELOKOMOROWY
NA PODSTAWIE SZAFKOWEJ
M-94943/3-Z

Opis:

- wanna bemarowa przeznaczona jest do utrzymywania przygotowanych potraw w podwyższonych temperaturach w pojemnikach GN
- konstrukcja wykonana ze stali nierdzewnej
- płynna regulacja temperatury, umożliwia dostosowanie temperatury do odpowiednich produktów
- niezależne sterowanie komór
- ręczne napełnianie i regulowanie poziomu wody w komorze

W standardzie:

- płyta wierzchnia: S - płyta ze stali nierdzewnej

Opcje:

- płyta wierzchnia: G - płyta z granitu wyceniana indywidualnie

Nr katalogowy	Wymiary [mm]	Pojemność wanny	Zakres regulacji temp. [°C]	Napięcie zasilania [V/Hz]	Moc [W]
DM-94942/2-Z	865x700x850	2x1/1 GN h=200 mm	30÷95	230/50	1600
DM-94943/3-Z	1204x700x850	3x1/1 GN h=200 mm	30÷95	230/50	2400
DM-94944/4-Z	1543x700x850	4x1/1 GN h=200 mm	30÷95	230/50	3200

SMOOTH
CONTROL

LINIA ZORIAN



STANOWISKO NEUTRALNE
SZAFKOWE OTWARTE
DM-94511

Opis:

- konstrukcja wykonana w całości ze stali nierdzewnej
- półka środkowa

W standardzie:

- płyta wierzchnia: S - płyta ze stali nierdzewnej

Opcje:

- płyta wierzchnia: G - płyta z granitu wyceniana indywidualnie

Nr katalogowy	Wymiary [mm]
DM-94511	500x700x850
	600x700x850
	700x700x850
	800x700x850
	900x700x850
	1000x700x850
	1100x700x850
	1200x700x850
	1300x700x850
	1400x700x850
	1500x700x850



STANOWISKO NEUTRALNE
SZAFKOWE ZAMKNIĘTE
DM-94521

Opis:

- konstrukcja wykonana w całości ze stali nierdzewnej
- półka środkowa
- drzwi wyposażone są w ergonomiczny, nierdzewny uchwyt wyprofilowany z poszycia

W standardzie:

- płyta wierzchnia: S - płyta ze stali nierdzewnej

Opcje:

- płyta wierzchnia: G - płyta z granitu wyceniana indywidualnie

Nr katalogowy	Wymiary [mm]
DM-94521	800x700x850
	900x700x850
	1000x700x850
	1100x700x850
	1200x700x850
	1300x700x850
	1400x700x850
	1500x700x850

LINIA ZORIAN

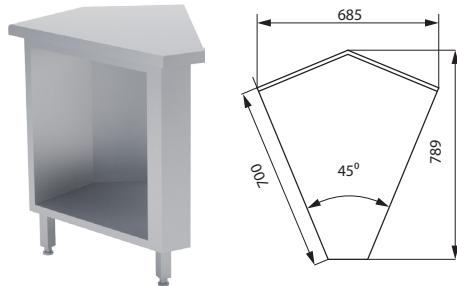

STANOWISKO NAROŻNE
ZEWNĘTRZNE SZAFKOWE 45°
DM-94531

Opis:

- konstrukcja wykonana w całości ze stali nierdzewnej

W standardzie:

- płyta wierzchnia: S - płyta ze stali nierdzewnej

Opcje:

- płyta wierzchnia: G - płyta z granitu wyceniana indywidualnie

Nr katalogowy	Wymiary [mm]
DM-94531	685x789x850

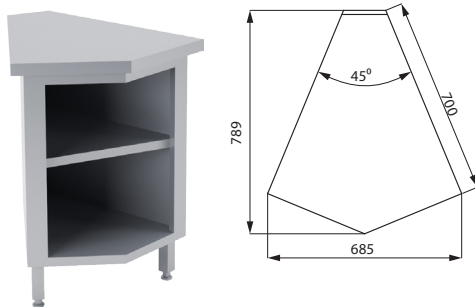

STANOWISKO NAROŻNE
WEWNĘTRZNE SZAFKOWE 45°
DM-94532

Opis:

- konstrukcja wykonana w całości ze stali nierdzewnej
- półka środkowa

W standardzie:

- płyta wierzchnia: S - płyta ze stali nierdzewnej

Opcje:

- płyta wierzchnia: G - płyta z granitu wyceniana indywidualnie

Nr katalogowy	Wymiary [mm]
DM-94532	685x789x850

LINIA ZORIAN

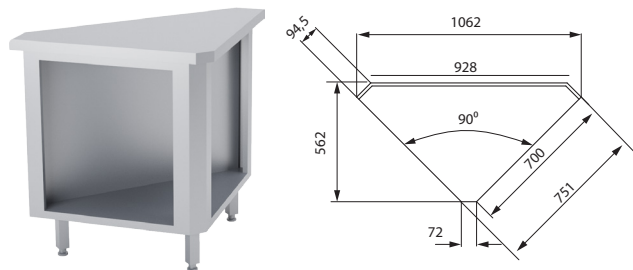

STANOWISKO NAROŻNE
ZEWNĘTRZNE SZAFKOWE 90°
DM-94533

Opis:

- konstrukcja wykonana w całości ze stali nierdzewnej

W standardzie:

- płyta wierzchnia: S - płyta ze stali nierdzewnej

Opcje:

- płyta wierzchnia: G - płyta z granitu wyceniana indywidualnie

Nr katalogowy	Wymiary [mm]
DM-94533	1062x562x850

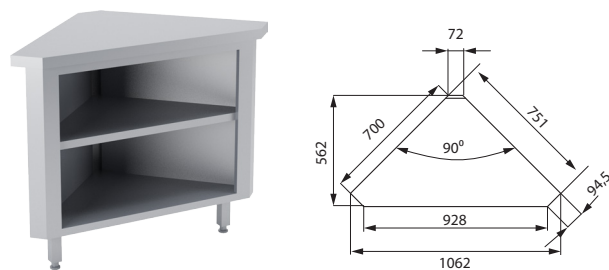

STANOWISKO NAROŻNE
WEWNĘTRZNE SZAFKOWE 90°
DM-94534

Opis:

- konstrukcja wykonana w całości ze stali nierdzewnej
- półka środkowa

W standardzie:

- płyta wierzchnia: S - płyta ze stali nierdzewnej

Opcje:

- płyta wierzchnia: G - płyta z granitu wyceniana indywidualnie

Nr katalogowy	Wymiary [mm]
DM-94534	1062x562x850

LINIA ZORIAN

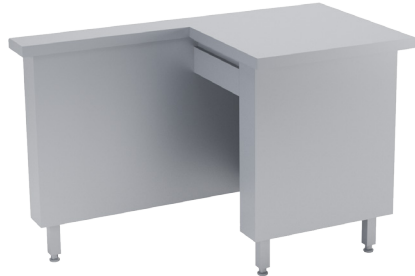

STANOWISKO KASOWE
DM-94541

Opis:

- konstrukcja wykonana w całości ze stali nierdzewnej
- szuflada zamykana na klucz

W standardzie:

- płyta wierzchnia: S - płyta ze stali nierdzewnej

Opcje:

- płyta wierzchnia:
 - G - płyta z granitu wyceniana indywidualnie
- stanowisko lewe (L) - jak na rysunku
- stanowisko prawe (P) - lustrzane odbicie

Nr katalogowy	Wymiary [mm]
DM-94541	1300x700x850



STANOWISKO KASOWE
BEZ DNA
DM-94542

Opis:

- konstrukcja wykonana w całości ze stali nierdzewnej
- szuflada zamykana na klucz

W standardzie:

- płyta wierzchnia: S - płyta ze stali nierdzewnej

Opcje:

- płyta wierzchnia: G - płyta z granitu wyceniana indywidualnie

Nr katalogowy	Wymiary [mm]
DM-94542	830x700x850

LINIA ZORIAN



**BOKS DYSTRYBUTORA
DM-94335**

Opis:

- konstrukcja wykonana w całości ze stali nierdzewnej

W standardzie:

- płyta wierzchnia: S - płyta ze stali nierdzewnej

Opcje:

- płyta wierzchnia: G - płyta z granitu wyceniana indywidualnie

Nr katalogowy	Wymiary mm]	Model dystrybutora
DM-94335/2	790x700x850	DM-94320
DM-94335/3	850x700x850	DM-94323



**BOKS
DM-94336**

Opis:

- konstrukcja wykonana w całości ze stali nierdzewnej

W standardzie:

- płyta wierzchnia: S - płyta ze stali nierdzewnej

Opcje:

- płyta wierzchnia: G - płyta z granitu wyceniana indywidualnie

Nr katalogowy	Wymiary [mm]	Wymiary [mm]
DM-94336	500x180x850	1000x180x850
	560x180x850	1100x180x850
	600x180x850	1200x180x850
	700x180x850	1300x180x850
	800x180x850	1400x180x850
	900x180x850	1500x180x850

WYPOSAŻENIE UZUPEŁNIAJĄCE DLA LINII OSKAR I ZORIAN

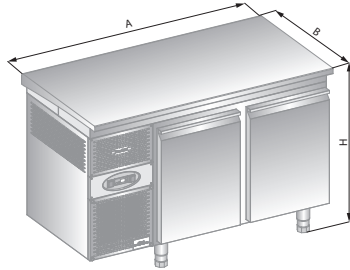

**STÓŁ CHŁODNICZY
DM-94002-C**

Opis:

- konstrukcja wykonana w całości ze stali nierdzewnej (za wyjątkiem zewnętrznej tylnej ścianki i dnazew.)
- wymuszony obieg powietrza chłodzącego
- sterowanie parametrami pracy i ich odczyt za pomocą sterownika cyfrowego
- zintegrowany automatyczny system odprowadzania i odparowania skroplin
- izolacja z ekologicznej pianki poliuretanowej
- urządzenie przystosowane do pracy w temperaturze otoczenia do +40°C i wilgotności względnej powietrza do 40%

W standardzie:

- moduł (0) - drzwi pełne
- Komory przystosowane do poj. 1/1 GN
- Każda komora standardowo wyposażona w 1 ruszt i 2 kpl. prowadnic
- płyta wierzchnia: S - płyta ze stali nierdzewnej

Opcje:

- płyta wierzchnia: G - płyta z granitu wyceniana indywidualnie
- moduł (1) - jedna szuflada perforowana przystosowana do wkładania pojemników (butelek)
- moduł (2) - dwie szuflady perforowane przystosowane do poj. 1/1 GN *
- moduł (3) - trzy szuflady perforowane przystosowane do poj. 1/1 GN h=100 mm

Nr katalogowy	Wymiary [mm]	Pojemność komory [l]	Zakres regulacji temp. [°C]	Napięcie zasilania [V/Hz]	Moc [W]
DM-94002.0.0-C**	1395x700x850	2x110	-2÷10	230/50	297

* - szuflada górna GN 1/1 h=100 mm, szuflada dolna GN 1/1 h=200 mm

** - oznaczenie wyrobu z dwoma modułami (0) drzwi pełne



WYPOSAŻENIE UZUPEŁNIAJĄCE DLA LINII OSKAR I ZORIAN



**STÓŁ CHŁODNICZY
DM-94003-C**

Opis:

- konstrukcja wykonana w całości ze stali nierdzewnej (za wyjątkiem zewnętrznej tylnej ścianki i dna zew.)
- wymuszony obieg powietrza chłodzącego
- sterowanie parametrami pracy i ich odczyt za pomocą sterownika cyfrowego
- zintegrowany automatyczny system odprowadzania i odparowania skroplin
- izolacja z ekologicznej pianki poliuretanowej
- urządzenie przystosowane do pracy w temperaturze otoczenia do +40°C i wilgotności względnej powietrza do 40%

W standardzie:

- moduł (0) - drzwi pełne
- Komory przystosowane do poj. 1/1 GN
- Każda komora standardowo wyposażona w 1 ruszt i 2 kpl. prowadnic
- płyta wierzchnia: S - płyta ze stali nierdzewnej

Opcje:

- płyta wierzchnia: G - płyta z granitu wyceniana indywidualnie
- moduł (1) - jedna szuflada perforowana przystosowana do wkładania pojemników (butelek)
- moduł (2) - dwie szuflady perforowane przystosowane do poj. 1/1 GN *
- moduł (3) - trzy szuflady perforowane przystosowane do poj. 1/1 GN h=100 mm

Nr katalogowy	Wymiary [mm]	Pojemność komory [l]	Zakres regulacji temp. [°C]	Napięcie zasilania [V/Hz]	Moc [W]
DM-94003.0.0.0-C**	1895x700x850	3x110	-2÷10	230/50	297

* - szuflada górna GN 1/1 h=100 mm, szuflada dolna GN 1/1 h=200 mm

** - oznaczenie wyrobu z trzema modułami (0) drzwi pełne



WYPOSAŻENIE UZUPEŁNIAJĄCE DLA LINII OSKAR I ZORIAN



**STÓŁ CHŁODNICZY
DM-94044-C**

Opis:

- konstrukcja wykonana w całości ze stali nierdzewnej (za wyjątkiem zewnętrznej tylnej ścianki i dnazew.)
- wymuszony obieg powietrza chłodzącego
- sterowanie parametrami pracy i ich odczyt za pomocą sterownika cyfrowego
- zintegrowany automatyczny system odprowadzania i odparowania skroplin
- izolacja z ekologicznej pianki poliuretanowej
- urządzenie przystosowane do pracy w temperaturze otoczenia do +40°C i wilgotności względnej powietrza do 40%

W standardzie:

- moduł (0) - drzwi pełne
- Komory przystosowane do poj. 1/1 GN
- Każda komora standardowo wyposażona w 1 ruszt i 2 kpl. prowadnic
- płyta wierzchnia: S - płyta ze stali nierdzewnej

Opcje:

- płyta wierzchnia:
 - G - płyta z granitu wyceniana indywidualnie
- moduł (1) - jedna szuflada perforowana przystosowana do wkładania pojemników (butelek)
- moduł (2) - dwie szuflady perforowane przystosowane do poj. 1/1 GN h=100 mm

Nr katalogowy	Wymiary [mm]	Pojemność komory [l]	Zakres regulacji temp. [°C]	Napięcie zasilania [V/Hz]	Moc [W]
DM-94044.0.0-C*	1030x700x850	2x85	-2÷10	230/50	297

* - oznaczenie wyrobu z dwoma modułami (0) drzwi pełne



WYPOSAŻENIE UZUPEŁNIAJĄCE DLA LINII OSKAR I ZORIAN



LADA SAŁATKOWA
DM-94060-C

Opis:

- konstrukcja wykonana ze stali nierdzewnej (za wyjątkiem dna zewnętrznego)
- wymuszony obieg powietrza chłodzącego
- sterowanie parametrami pracy i ich odczyt za pomocą sterownika cyfrowego
- zintegrowany automatyczny system odprowadzania i odparowania skroplin
- izolacja z ekologicznej pianki poliuretanowej
- otwór w płycie umożliwia umieszczenie poj: 2x1/1 GN i 3x1/9 GN h=150 mm
- urządzenie przystosowane do pracy w temperaturze otoczenia do +40°C i wilgotności względnej powietrza do 40%

W standardzie:

- moduł (0) - drzwi pełne
- Komory przystosowane do poj. 1/1 GN.
- Każda komora standardowo wyposażona w 1 ruszt i 2 kpl. prowadnic
- przekładka l=530 mm - 2 szt.
- płyta wierzchnia: S - płyta ze stali nierdzewnej

Opcje:

- płyta wierzchnia: G - płyta z granitu wyceniana indywidualnie

Nr katalogowy	Wymiary [mm]	Pojemność komory [l]	Zakres regulacji temp. [°C]	Napięcie zasilania [V/Hz]	Moc [W]
DM-94060-C	1030x700x850	2x85	0÷10	230/50	297



WYPOSAŻENIE UZUPEŁNIAJĄCE DLA LINII OSKAR I ZORIAN

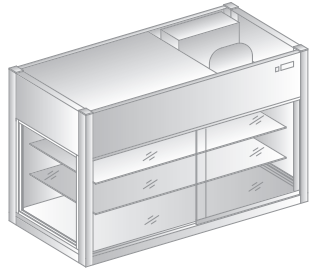

WITRYNA CHŁODNICZA
DM-S-94093

Uwaga:

Zakresy temperatur pracy przy temperaturze otoczenia do +25°C i wilgotności względnej powietrza do 45%

W standardzie:

- (D0) klapki uchylne od strony klienta, drzwi suwane od strony obsługi

Opcje:

- oświetlenie
- D1 - drzwi suwane od strony obsługi, zamknięta (szyba) od strony klienta
- D2 - drzwi suwane z obu stron

Nr katalogowy	Wymiary [mm]	Pojemność [l]	Zakres regulacji temp. [°C]	Napięcie zasilania [V/Hz]	Moc [W]
DM-94093 [D0]	1160x600x1040	380	8÷12	230/50	670
DM-94093 [D1]	1160x600x1040	380	8÷12	230/50	670
DM-94093 [D2]	1160x600x1054	380	8÷12	230/50	670



SZAFKA PODGRZEWANA
Z PŁYTĄ GRZEWczą
DM-94473

Opis:

- konstrukcja wykonana w całości ze stali nierdzewnej
- płynna regulacja temperatury, umożliwiająca dostosowanie temperatury do odpowiednich produktów

W standardzie:

- płyta wierzchnia: S - płyta ze stali nierdzewnej

Opcje:

- płyta wierzchnia: G - płyta z granitu wyceniana indywidualnie

Nr katalogowy	Wymiary [mm]	Wymiary płyty grzewczej [mm]	Zakres regulacji temp. płyty i szafki [°C]	Napięcie zasilania [V/Hz]	Moc [W]
DM-94473.2	865x700x850	725x590	30÷60	400/50	3000
DM-94473.3	1204x700x850	1064x590	30÷60	400/50	3800
DM-94473.4	1543x700x850	1403x590	30÷60	400/50	4600

WYPOSAŻENIE UZUPEŁNIAJĄCE DLA LINII OSKAR I ZORIAN



SZAFKA PODGRZEWANA
DM-94523

Opis:

- konstrukcja wykonana w całości ze stali nierdzewnej
- płynna regulacja temperatury, umożliwiającą dostosowanie temperatury do odpowiednich produktów

W standardzie:

- płyta wierzchnia: S - płyta ze stali nierdzewnej

Opcje:

- płyta wierzchnia: G - płyta z granitu wyceniana indywidualnie

Nr katalogowy	Wymiary [mm]	Zakres regulacji temp. [°C]	Napięcie zasilania [V/Hz]	Moc [W]
DM-94523	1000x700x850	30÷60	230/50	1400
	1100x700x850	30÷60	230/50	1400
	1200x700x850	30÷60	230/50	1400
	1300x700x850	30÷60	230/50	1400
	1400x700x850	30÷60	230/50	1400
	1500x700x850	30÷60	230/50	1400

WYPOSAŻENIE UZUPEŁNIAJĄCE DLA LINII OSKAR I ZORIAN



SZAFKA PODGRZEWANA Z BEMAREM
WODNYM JEDNOKOMOROWYM
DM-94413

Opis:

- konstrukcja wykonana w całości ze stali nierdzewnej
- płynna regulacja temperatury, umożliwiająca dostosowanie temperatury do odpowiednich produktów
- w standardzie dwie niezależne instalacje wodne: dopływowa i odpływowa (automatyczne napełnianie wodą w opcji)

W standardzie:

- DM-94412 - przekładka l=510 mm - 1 szt.
- DM-94413 - przekładka l=510 mm - 2 szt.
- DM-94414 - przekładka l=510 mm - 3 szt.
- płyta wierzchnia: S - płyta ze stali nierdzewnej

Opcje:

- płyta wierzchnia: G - płyta z granitu wyceniana indywidualnie
- automatyczne napełnianie wodą

Nr katalogowy	Wymiary [mm]	Pojemność [l]	Zakres regulacji temp. w wannie bemarowej [°C]	Zakres regulacji temp. w szafce [°C]	Napięcie zasilania [V/Hz]	Moc [W]
DM-94412	865x700x850	2x1/1 GN h=200 mm	30÷95	30÷60	400/50	3000
DM-94413	1204x700x850	3x1/1 GN h=200 mm	30÷95	30÷60	400/50	3800
DM-94414	1543x700x850	4x1/1 GN h=200 mm	30÷95	30÷60	400/50	4600

SMOOTH
CONTROLAUTO
FILL

SZAFKA PODGRZEWANA Z BEMAREM
WODNYM WIELOKOMOROWYM
DM-94413/3

Opis:

- konstrukcja wykonana w całości ze stali nierdzewnej
- płynna regulacja temperatury, umożliwiająca dostosowanie temperatury do odpowiednich produktów
- w standardzie dwie niezależne instalacje wodne: dopływowa i odpływowa (automatyczne napełnianie wodą w opcji)

W standardzie:

- płyta wierzchnia: S - płyta ze stali nierdzewnej

Opcje:

- płyta wierzchnia: G - płyta z granitu wyceniana indywidualnie
- automatyczne napełnianie wodą

Nr katalogowy	Wymiary [mm]	Pojemność [l]	Zakres regulacji temp. w wannie bemarowej [°C]	Zakres regulacji temp. w szafce [°C]	Napięcie zasilania [V/Hz]	Moc [W]
DM-94412/2	865x700x850	2x1/1 GN h=200 mm	30÷95	30÷60	400/50	3000
DM-94413/3	1204x700x850	3x1/1 GN h=200 mm	30÷95	30÷60	400/50	3800
DM-94414/4	1543x700x850	4x1/1 GN h=200 mm	30÷95	30÷60	400/50	4600

SMOOTH
CONTROLAUTO
FILL

WYPOSAŻENIE UZUPEŁNIAJĄCE DLA LINII OSKAR I ZORIAN



DYSTRYBUTORY TALERZY
NEUTRALNE JEZDNE
DM-94325-E

Opis:

- konstrukcja wykonana ze stali nierdzewnej (pokrywa wykonana z poliwęglanu)
- posiada cztery koła o średnicy \varnothing 125 mm w tym dwa z hamulcem i blokadą skrzętu
- izolowane ścianki dystrybutora

Nr katalogowy	Wymiary [mm]	Max. nośność distr. [kg]	\varnothing talerzy [mm]
DM-94325-E	552x454x900(1023)*	1x55	180÷260
DM-94321-E	937x454x900(1023)*	2x55	180÷260
DM-94324-E	1022x514x900(1023)*	2x75	240÷320

* - wysokość z pokrywą

MINERAL
INSULATION



DYSTRYBUTORY TALERZY
PODGRZEWANE JEZDNE
DM-94326-E

Opis:

- konstrukcja wykonana ze stali nierdzewnej (pokrywa wykonana z poliwęglanu)
- posiada cztery koła w o średnicy \varnothing 125 mm tym dwa z hamulcem i blokadą skrzętu
- izolowane ścianki dystrybutora
- płynna regulacja temperatury

Nr katalogowy	Wymiary [mm]	Zakres reg. temp. w komorze [°C]	Nap. zasilania [V/Hz]	Moc [W]	Max. nośność distr. [kg]	\varnothing talerzy [mm]
DM-94326-E	552x454x900(1023)	30÷90	230/50	1600	1x55	180÷260
DM-94320-E	937x454x900(1023)	30÷90	230/50	1600	2x55	180÷260
DM-94323-E	1022x514x900(1023)	30÷90	230/50	1600	2x75	240÷320

* - wysokość z pokrywą

SMOOTH
CONTROL

MINERAL
INSULATION

WYPOSAŻENIE UZUPEŁNIAJĄCE DLA LINII OSKAR I ZORIAN



POMOCNIK KELNERSKI
DM-94614

Opis:

- pomocnik kelnerski przystosowany do umieszczania 4 pojemników GN 1/3 o maksymalnej głębokości h=150 mm
- przeznaczony do montażu na boksie dystrybutora DM-94335/3 oraz na stanowiskach neutralnych szkieletowych i szafkowych

Nr katalogowy	Wymiary [mm]
DM-94614	850x320x610

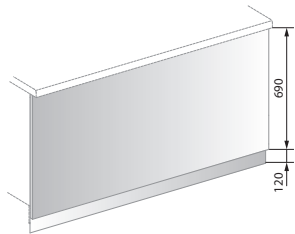

ZABUDOWA DEKORACYJNA
Z COKŁEM
DM-94720

Opis:

- S - panel ze stali nierdzewnej
- D - płyta drewnopodobna
- standardowe wzory kolorystyczne

Nr katalogowy	LxBxH
DM-94720-D	Lx20x810
DM-94720-S	Lx20x810

WYPOSAŻENIE UZUPEŁNIAJĄCE DLA LINII OSKAR I ZORIAN

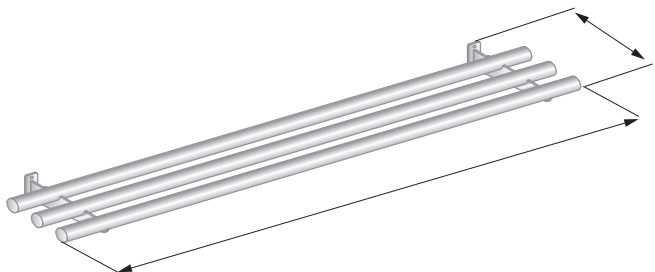

PÓŁKA DO PRZESUWANIA TAC
DM-94710

Opis:

- minimalna długość: 500 mm

Nr katalogowy	Wymiary [mm]
DM-94710	Lx313

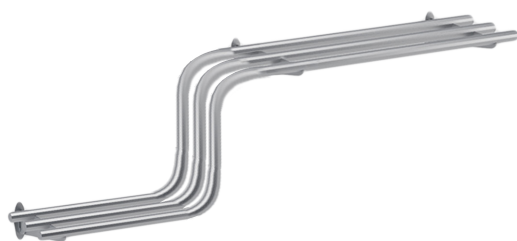

PÓŁKA DO PRZESUWANIA TAC
DM-94711

Opis:

- minimalna długość: 1000 mm

Nr katalogowy	Wymiary [mm]
DM-94711	2x313

PŁYTY WIERZCHNIE

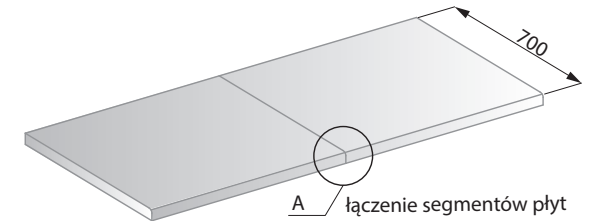
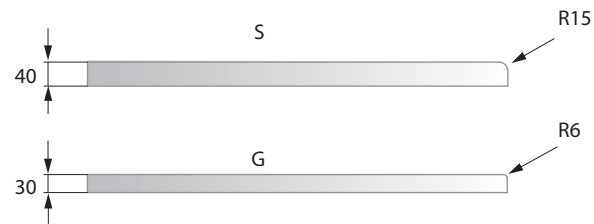
**Opis:**

- S - płyta ze stali nierdzewnej
- G - płyta z granitu
- standardowe wzory kolorystyczne

Uwaga: Na powierzchniach zewnętrznych płyt granitowych mogą występować pory, których ilość i wielkość wynika z naturalnej budowy kamienia.

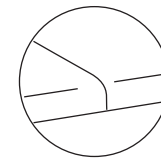

LINIA ERIK

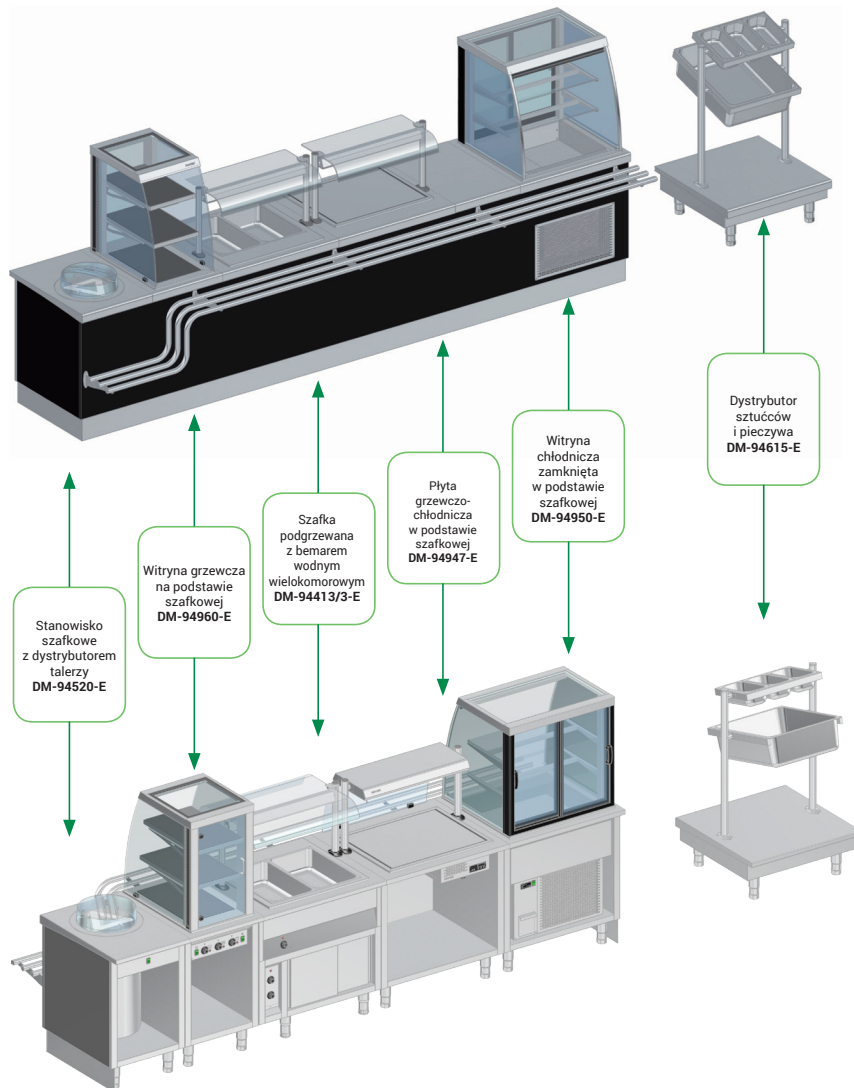

LINIA ERIK

Wychodząc naprzeciw wymaganiom rynku w zakresie ciągów wydawczych, stworzyliśmy linię o wysokim standardzie wykonania, dbając o każdy szczegół naszych wyrobów.

Dora Metal to producent profesjonalnego sprzętu gastronomicznego, prezentuje najnowszą linię ciągów wydawczych ERIK, stworzoną w oparciu o ponad 30 letnie doświadczenie w produkcji wyposażenia dla profesjonalnych kuchni.

Ciągi wydawcze serii ERIK cechuje najszersza oferta urządzeń chłodniczych, grzewczych i neutralnych na rynku oraz nowa seria nadstawek, specjalnie dopasowanych do nowej linii ciągów. Systemy wydawcze są dla bardzo wymagających klientów, którzy stawiają nie tylko jakość, ale i estetykę wykonania. Linia ERIK to wynik innowacyjnych rozwiązań konstrukcyjnych i przemyślanej technologii.

LINIA ERIK



STANOWISKO SZAFKOWE
Z WANNA DO LODU
DM-94931-E



STANOWISKO SZAFKOWE
Z WANNA CHŁODNICZĄ
DM-94930-E

Opis:

- wanna jest przeznaczona do ekspozycji produktów w lodzie
- konstrukcja wykonana ze stali nierdzewnej
- izolacja z ekologicznej pianki poliuretanowej
- posiada spust wody zaopatrzony w zawór spustowy

W standardzie:

- płyta wierzchnia: S - płyta ze stali nierdzewnej

Opcje:

- płyta wierzchnia: G - płyta z granitu wyceniana indywidualnie

Nr katalogowy	Wymiary [mm]	Wymiary wewnętrzne wanny [mm]
DM-94931.2-E	895x705x900	645x510x150
	895x800x900	645x510x150
DM-94931.3-E	1234x705x900	984x510x150
	1234x800x900	984x510x150
DM-94931.4-E	1573x705x900	1323x510x150
	1573x800x900	1323x510x150

PUR

Opis:

- wanna chłodnicza przeznaczona jest do ekspozycji wcześniej schłodzonych produktów w pojemnikach GN
- konstrukcja wykonana ze stali nierdzewnej
- chłodzenie grawitacyjne dna i boków wanny
- sterowanie parametrami pracy i ich odczyt za pomocą sterownika cyfrowego
- izolacja z ekologicznej pianki poliuretanowej
- urządzenie przystosowane do pracy w temp. otoczenia do + 25°C i wilgotności względnej powietrza do 60%

W standardzie:

- DM-94930.2-E - przekładka l=530 mm - 1 szt.
- DM-94930.3-E - przekładka l=530 mm - 2 szt.
- DM-94930.4-E - przekładka l=530 mm - 3 szt.
- płyta wierzchnia: S - płyta ze stali nierdzewnej

Opcje:

- płyta wierzchnia: G - płyta z granitu wyceniana indywidualnie

Uwaga: Wanna chłodnicza nie jest przeznaczona do ekspozycji produktów w lodzie.

Nr katalogowy	Wymiary [mm]	Pojemność wanny	Zakres regulacji temp. [°C]	Nap. zasilania [V/Hz]	Moc [W]
DM-94930.2-E	895x705x900	2x1/1 GN h=150 mm	0÷10	230/50	214
	895x800x900	2x1/1 GN h=150 mm	0÷10	230/50	214
DM-94930.3-E	1234x705x900	3x1/1 GN h=150 mm	0÷10	230/50	214
	1234x800x900	3x1/1 GN h=150 mm	0÷10	230/50	214
DM-94930.4-E	1573x705x900	4x1/1 GN h=150 mm	0÷10	230/50	214
	1573x800x900	4x1/1 GN h=150 mm	0÷10	230/50	214

LINIA ERIK

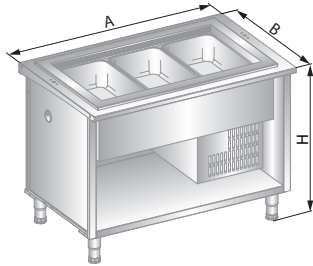

STANOWISKO SZAFKOWE Z WANNA
CHŁODNICZĄ Z WYMUSZONYM OBIEGIEM
DM-94932-E



STANOWISKO SZAFKOWE
Z PŁYTĄ CHŁODNICZĄ
DM-94920-E

Opis:

- wanna chłodnicza z wymuszonym obiegiem przeznaczona jest do ekspozycji wcześniej schłodzonych produktów w pojemnikach GN
- konstrukcja wykonana ze stali nierdzewnej
- wymuszony obieg schłodzonego powietrza
- sterowanie parametrami pracy i ich odczyt za pomocą sterownika cyfrowego
- izolacja z ekologicznej pianki poliuretanowej
- urządzenie przystosowane do pracy w temp. otoczenia do + 25°C i wilgotności względnej powietrza do 60%

W standardzie:

- płyta wierzchnia: S - płyta ze stali nierdzewnej

Opcje:

- płyta wierzchnia: G - płyta z granitu wyceniana indywidualnie

Uwaga: Wanna chłodnicza nie jest przeznaczona do ekspozycji produktów w lodzie.

Nr katalogowy	Wymiary [mm]	Pojemność wanny	Zakres regulacji temp. dna wanny [°C]	Nap. zasilania [V/Hz]	Moc [W]
DM-94932.3-E	1234x800x900	3x1/1 GN h=150 mm	4÷8	230/50	400
DM-94932.4-E	1573x800x900	4x1/1 GN h=150 mm	4÷8	230/50	400



Opis:

- płyta chłodnicza przeznaczona jest do ekspozycji wcześniej schłodzonych produktów
- konstrukcja wykonana ze stali nierdzewnej
- chłodzenie grawitacyjne
- sterowanie parametrami pracy i ich odczyt za pomocą sterownika cyfrowego
- izolacja z ekologicznej pianki poliuretanowej
- urządzenie przystosowane do pracy w temp. otoczenia do + 25°C i wilgotności względnej powietrza do 60%

W standardzie:

- płyta wierzchnia: S - płyta ze stali nierdzewnej

Opcje:

- płyta wierzchnia: G - płyta z granitu wyceniana indywidualnie

Uwaga: Płyta chłodnicza nie jest przeznaczona do ekspozycji produktów w lodzie.

Nr katalogowy	Wymiary [mm]	Wymiary wewnętrzne płyty chłodniczej [mm]	Zakres regulacji temp. [°C]	Nap. zasilania [V/Hz]	Moc [W]
DM-94920.2-E	895x705x900	625x490x10	0÷10	230/50	214
	895x800x900	625x490x10	0÷10	230/50	214
DM-94920.3-E	1234x705x900	964x490x10	0÷10	230/50	214
	1234x800x900	964x490x10	0÷10	230/50	214
DM-94920.4-E	1573x705x900	1303x490x10	0÷10	230/50	214
	1573x800x900	1303x490x10	0÷10	230/50	214



LINIA ERIK



NADSTAWKA CHŁODNICZA
DM-94603-E

Opis:

- konstrukcja wykonana ze stali nierdzewnej
- chłodzenie grawitacyjne
- sterowanie parametrami pracy i ich odczyt za pomocą sterownika cyfrowego
- izolacja z ekologicznej pianki poliuretanowej
- oświetlenie LED
- nadstawka przeznaczona jest do montażu na wyrobach DM-94930-E, DM-94931-E, DM-94920-E, DM-94511-E
- urządzenie przystosowane do pracy w temp. otoczenia do + 25°C i wilgotności względnej powietrza do 60%

Nr katalogowy	Wymiary nadstawki [mm]	Wymiary półki [mm] AxB	Zakres regulacji temp. powierzchni półki [°C]	Napięcie zasilania [V/Hz]	Moc oświetlenia [W]	Moc agregatu [W]
DM-94603.3-E	1234x505x450	1124x290	0÷10° C	230/50	21	320
DM-94603.4-E	1573x505x450	1333x290	0÷10° C	230/50	28	320

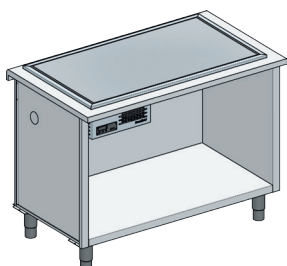

STANOWISKO SZAFKOWE
Z PŁYTĄ GRZEWCZO-CHŁODNICZĄ
DM-94947-E

Opis:

- płyta grzewczo-chłodnicza w podstawie szafkowej przeznaczona do utrzymywania potraw ciepłych oraz zimnych w odpowiednich temperaturach
- płyta wykonana z wysokogatunkowej stali nierdzewnej
- urządzenie przystosowane do pracy z nadstawką 2-funkcyjną

W standardzie:

- płyta wierzchnia: S - płyta ze stali nierdzewnej

Opcje:

- płyta wierzchnia: G - płyta z granitu wyceniana indywidualnie

Nr katalogowy	Wymiary [mm]	Wymiary płyty [mm]	Zakres regulacji temp. płyty [°C]	Napięcie zasilania [V/Hz]	Moc [W]
DM-94947.2-E	895x705x900	660x530	-5÷140	230V/50Hz	1400
	895x800x900	660x530	-5÷140	230V/50Hz	1400
DM-94947.3-E	1234x705x900	990x530	-5÷140	230V/50Hz	2100
	1234x800x900	990x530	-5÷140	230V/50Hz	2100



LINIA ERIK



STANOWISKO SZAFKOWE
Z BEMAREM WODNYM JEDNOKOMOROWYM
DM-94943-E

Opis:

- wanna bemarowa przeznaczona jest do utrzymywania przygotowanych potraw w podwyższonych temperaturach w pojemnikach GN
- konstrukcja wykonana ze stali nierdzewnej
- płynna regulacja temperatury, umożliwia dostosowanie temperatury do odpowiednich produktów
- ręczne napełnianie i regulowanie poziomu wody w wannie

W standardzie:

- DM-94943.2-E - przekładka l=510 mm - 1 szt.
- DM-94943.3-E - przekładka l=510 mm - 2 szt.
- DM-94943.4-E - przekładka l=510 mm - 3 szt.
- DM-94943.5-E - przekładka l=510 mm - 4 szt.
- DM-94943.6-E - przekładka l=510 mm - 5 szt.
- płyta wierzchnia: S - płyta ze stali nierdzewnej

Opcje:

- płyta wierzchnia: G - płyta z granitu wyceniana indywidualnie

Nr katalogowy	Wymiary [mm]	Pojemność wanny	Zakres regulacji temp. w wannie bemarowej [°C]	Napięcie zasilania [V/Hz]	Moc [W]
DM-94943.2-E	895x705x900	2x1/1 GN h=200mm	30÷95	230/50	1600
	895x800x900	2x1/1 GN h=200mm	30÷95	230/50	1600
DM-94943.3-E	1234x705x900	3x1/1 GN h=200mm	30÷95	230/50	2400
	1234x800x900	3x1/1 GN h=200mm	30÷95	230/50	2400
DM-94943.4-E	1573x705x900	4x1/1 GN h=200mm	30÷95	230/50	3200
	1573x800x900	4x1/1 GN h=200mm	30÷95	230/50	3200
DM-94943.5-E	1912x705x900	5x1/1 GN h=200mm	30÷95	400/50	4000
	1912x800x900	5x1/1 GN h=200mm	30÷95	400/50	4000
DM-94943.6-E	2251x705x900	6x1/1 GN h=200mm	30÷95	400/50	4800
	2251x705x900	6x1/1 GN h=200mm	30÷95	400/50	4800



LINIA ERIK



STANOWISKO SZAFKOWE
Z BEMAREM WODNYM WIELOKOMOROWYM
DM-94943/3-E

Opis:

- wanna bemarowa przeznaczona jest do utrzymywania przygotowanych potraw w podwyższonych temperaturach w pojemnikach GN
- konstrukcja wykonana ze stali nierdzewnej
- płynna regulacja temperatury, umożliwia dostosowanie temperatury do odpowiednich produktów
- niezależne sterowanie każdej komory
- ręczne napełnianie i regulowanie poziomu wody w komorach

W standardzie:

- płyta wierzchnia: S - płyta ze stali nierdzewnej

Opcje:

- płyta wierzchnia: G - płyta z granitu wyceniana indywidualnie

Nr katalogowy	Wymiary [mm]	Pojemność wanny	Zakres regulacji temp. w wannie bemarowej [°C]	Napięcie zasilania [V/Hz]	Moc [W]
DM-94943/3.2-E	895x705x900	2x1/1 GN h=200mm	30÷95	230/50	1600
	895x800x900	2x1/1 GN h=200mm	30÷95	230/50	1600
DM-94943/3.3-E	1234x705x900	3x1/1 GN h=200mm	30÷95	230/50	2400
	1234x800x900	3x1/1 GN h=200mm	30÷95	230/50	2400
DM-94943/3.4-E	1573x705x900	4x1/1 GN h=200mm	30÷95	230/50	3200
	1573x800x900	4x1/1 GN h=200mm	30÷95	230/50	3200
DM-94943/3.5-E	1912x705x900	5x1/1 GN h=200mm	30÷95	400/50	4000
	1912x800x900	5x1/1 GN h=200mm	30÷95	400/50	4000
DM-94943/3.6-E	2251x705x900	6x1/1 GN h=200mm	30÷95	400/50	4800
	2251x800x900	6x1/1 GN h=200mm	30÷95	400/50	4800

SMOOTH
CONTROL

MINERAL
INSULATION

LINIA ERIK



SZAFKA PODGRZEWANA
Z BEMAREM WODNYM JEDNOKOMOROWYM
DM-94413-E

Opis:

- konstrukcja wykonana ze stali nierdzewnej
- płynna regulacja temperatury, umożliwiająca dostosowanie temperatury do odpowiednich produktów
- w standardzie dwie niezależne instalacje wodne: dopływowa i odpływowa (automatyczne napełnianie wodą w opcji)

W standardzie:

- DM-94413.2-E - przekładka l=510 mm - 1 szt.
- DM-94413.3-E - przekładka l=510 mm - 2 szt.
- DM-94413.4-E - przekładka l=510 mm - 3 szt.
- DM-94413.5-E - przekładka l=510 mm - 4 szt.
- DM-94413.6-E - przekładka l=510 mm - 5 szt.
- płyta wierzchnia: S - płyta ze stali nierdzewnej

Opcje:

- płyta wierzchnia: G - płyta z granitu wyceniana indywidualnie
- automatyczne napełnianie i regulowanie poziomu wody w wannie

Nr katalogowy	Wymiary [mm]	Pojemność wanny	Zakres regulacji temp. w wannie bemarowej [°C]	Zakres regulacji temp. w szafce [°C]	Nap. zasilania [V/Hz]	Moc [W]
DM-94413.2-E	895x705x900	2x1/1 GN h=200mm	30÷95	30÷90	400/50	3000
	895x800x900	2x1/1 GN h=200mm	30÷95	30÷90	400/50	3000
DM-94413.3-E	1234x705x900	3x1/1 GN h=200mm	30÷95	30÷90	400/50	3800
	1234x800x900	3x1/1 GN h=200mm	30÷95	30÷90	400/50	3800
DM-94413.4-E	1573x705x900	4x1/1 GN h=200mm	30÷95	30÷90	400/50	4600
	1573x800x900	4x1/1 GN h=200mm	30÷95	30÷90	400/50	4600
DM-94413.5-E	1912x705x900	5x1/1 GN h=200mm	30÷95	30÷90	400/50	5400
	1912x800x900	5x1/1 GN h=200mm	30÷95	30÷90	400/50	5400
DM-94413.6-E	2251x705x900	6x1/1 GN h=200mm	30÷95	30÷90	400/50	6200
	2251x800x900	6x1/1 GN h=200mm	30÷95	30÷90	400/50	6200

AUTO
FILL

SMOOTH
CONTROL

MINERAL
INSULATION

LINIA ERIK



SZAFKA PODGRZEWANA
Z BEMAREM WODNYM WIELOKOMOROWYM
DM-94413/3-E

Opis:

- konstrukcja wykonana ze stali nierdzewnej
- płynna regulacja temperatury, umożliwia dostosowanie temperatury do odpowiednich produktów
- w standardzie dwie niezależne instalacje wodne: dopływowa i odpływowa (automatyczne napełnianie wodą w opcji)
- niezależne sterowanie każdej komory

W standardzie:

- płyta wierzchnia: S - płyta ze stali nierdzewnej

Opcje:

- płyta wierzchnia: G - płyta z granitu wyceniana indywidualnie
- automatyczne napełnianie i regulowanie poziomu wody w wannie

Nr katalogowy	Wymiary [mm]	Pojemność wanny	Zakres regulacji temp. w wannie bemarowej [°C]	Zakres regulacji temp. w szafce [°C]	Nap. zas. [V/Hz]	Moc [W]
DM-94413/3.2-E	895x705x900	2x1/1 GN h=200mm	30÷95	30÷90	400/50	3000
	895x800x900	2x1/1 GN h=200mm	30÷95	30÷90	400/50	3000
DM-94413/3.3-E	1234x705x900	3x1/1 GN h=200mm	30÷95	30÷90	400/50	3800
	1234x800x900	3x1/1 GN h=200mm	30÷95	30÷90	400/50	3800
DM-94413/3.4-E	1573x705x900	4x1/1 GN h=200mm	30÷95	30÷90	400/50	4600
	1573x800x900	4x1/1 GN h=200mm	30÷95	30÷90	400/50	4600
DM-94413/3.5-E	1912x705x900	5x1/1 GN h=200mm	30÷95	30÷90	400/50	5400
	1912x800x900	5x1/1 GN h=200mm	30÷95	30÷90	400/50	5400
DM-94413/3.6-E	2251x705x900	6x1/1 GN h=200mm	30÷95	30÷90	400/50	6200
	2251x800x900	6x1/1 GN h=200mm	30÷95	30÷90	400/50	6200

AUTO
FILL

SMOOTH
CONTROL

MINERAL
INSULATION

LINIA ERIK



SZAFKA NEUTRALNA OTWARTA
Z BEMAREM WODNYM JEDNOKOMOROWYM
DM-94553-E

Opis:

- wanna bemarowa przeznaczona jest do utrzymywania przygotowanych potraw w podwyższonych temperaturach w pojemnikach GN
- konstrukcja wykonana ze stali nierdzewnej
- płynna regulacja temperatury, umożliwia dostosowanie temperatury do odpowiednich produktów
- w standardzie ręczne napełnianie i regulowanie poziomu wody w wannie (automatyczne napełnianie i regulowanie poziomu wody w wannie w opcji)
- dwie niezależne instalacje wodne: dopływowa i odpływowa

W standardzie:

- DM-94553.2-E - przekładka l=510 mm - 1 szt.
- DM-94553.3-E - przekładka l=510 mm - 2 szt.
- DM-94553.4-E - przekładka l=510 mm - 3 szt.
- DM-94553.5-E - przekładka l=510 mm - 4 szt.
- DM-94553.6-E - przekładka l=510 mm - 5 szt.
- płyta wierzchnia: S - płyta ze stali nierdzewnej

Opcje:

- płyta wierzchnia: G - płyta z granitu wyceniana indywidualnie
- automatyczne napełnianie i regulowanie poziomu wody w wannie

Nr katalogowy	Wymiary [mm]	Pojemność wanny	Zakres regulacji temp. w wannie bemarowej [°C]	Nap. zasilania V/Hz]	Moc [W]
DM-94553.2-E	895x705x900	2x1/1 GN h=200mm	30÷95	230/50	1600
	895x800x900	2x1/1 GN h=200mm	30÷95	230/50	1600
DM-94553.3-E	1234x705x900	3x1/1 GN h=200mm	30÷95	230/50	2400
	1234x800x900	3x1/1 GN h=200mm	30÷95	230/50	2400
DM-94553.4-E	1573x705x900	4x1/1 GN h=200mm	30÷95	230/50	3200
	1573x800x900	4x1/1 GN h=200mm	30÷95	230/50	3200
DM-94553.5-E	1912x705x900	5x1/1 GN h=200mm	30÷95	400/50	4000
	1912x800x900	5x1/1 GN h=200mm	30÷95	400/50	4000
DM-94553.6-E	2251x705x900	6x1/1 GN h=200mm	30÷95	400/50	4800
	2251x800x900	6x1/1 GN h=200mm	30÷95	400/50	4800

AUTO
FILL

SMOOTH
CONTROL

MINERAL
INSULATION

LINIA ERIK



SZAFKA NEUTRALNA OTWARTA
Z BEMAREM WODNYM WIELOKOMOROWYM
DM-94553/3-E

Opis:

- wanna bemarowa przeznaczona jest do utrzymywania przygotowanych potraw w podwyższonych temperaturach w pojemnikach GN
- konstrukcja wykonana ze stali nierdzewnej
- płynna regulacja temperatury, umożliwiającą dostosowanie temperatury do odpowiednich produktów
- niezależne sterowanie każdej komory
- w standardzie ręczne napełnianie i regulowanie poziomu wody w komorach (automatyczne napełnianie i regulowanie poziomu wody w wannie w opcji)
- dwie niezależne instalacje wodne: dopływowa i odpływowa

W standardzie:

- płyta wierzchnia: S - płyta ze stali nierdzewnej

Opcje:

- płyta wierzchnia: G - płyta z granitu wyceniana indywidualnie
- automatyczne napełnianie i regulowanie poziomu wody w wannie

Nr katalogowy	Wymiary [mm]	Pojemność wanny	Zakres regulacji temp. w wannie bemarowej [°C]	Nap. zasilania [V/Hz]	Moc [W]
DM-94553/3.2-E	895x705x900	2x1/1 GN h=200mm	30÷95	230/50	1600
	895x800x900	2x1/1 GN h=200mm	30÷95	230/50	1600
DM-94553/3.3-E	1234x705x900	3x1/1 GN h=200mm	30÷95	230/50	2400
	1234x800x900	3x1/1 GN h=200mm	30÷95	230/50	2400
DM-94553/3.4-E	1573x705x900	4x1/1 GN h=200mm	30÷95	230/50	3200
	1573x800x900	4x1/1 GN h=200mm	30÷95	230/50	3200
DM-94553/3.5-E	1912x705x900	5x1/1 GN h=200mm	30÷95	400/50	4000
	1912x800x900	5x1/1 GN h=200mm	30÷95	400/50	4000
DM-94553/3.6-E	2251x705x900	6x1/1 GN h=200mm	30÷95	400/50	4800
	2251x800x900	6x1/1 GN h=200mm	30÷95	400/50	4800



LINIA ERIK



SZAFKA NEUTRALNA
Z BEMAREM WODNYM JEDNOKOMOROWYM
DM-94513-E

Opis:

- wanna bemarowa przeznaczona jest do utrzymywania przygotowanych potraw w podwyższonych temperaturach w pojemnikach GN
- konstrukcja wykonana ze stali nierdzewnej
- płynna regulacja temperatury, umożliwia dostosowanie temperatury do odpowiednich produktów
- w standardzie ręczne napełnianie i regulowanie poziomu wody w wannie (automatyczne napełnianie i regulowanie poziomu wody w wannie w opcji)
- dwie niezależne instalacje wodne: dopływowa, odpływowa

W standardzie:

- DM-94513.2-E - przekładka l=510 mm - 1 szt.
- DM-94513.3-E - przekładka l=510 mm - 2 szt.
- DM-94513.4-E - przekładka l=510 mm - 3 szt.
- DM-94513.5-E - przekładka l=510 mm - 4 szt.
- DM-94513.6-E - przekładka l=510 mm - 5 szt.
- płyta wierzchnia: S - płyta ze stali nierdzewnej

Opcje:

- płyta wierzchnia: G - płyta z granitu wyceniana indywidualnie
- automatyczne napełnianie i regulowanie poziomu wody w wannie

Nr katalogowy	Wymiary [mm]	Pojemność wanny	Zakres regulacji temp. w wannie bemarowej [°C]	Nap. zasilania [V/Hz]	Moc [W]
DM-94513.2-E	895x705x900	2x1/1 GN h=200mm	30÷95	230/50	1600
	895x800x900	2x1/1 GN h=200mm	30÷95	230/50	1600
DM-94513.3-E	1234x705x900	3x1/1 GN h=200mm	30÷95	230/50	2400
	1234x800x900	3x1/1 GN h=200mm	30÷95	230/50	2400
DM-94513.4-E	1573x705x900	4x1/1 GN h=200mm	30÷95	230/50	3200
	1573x800x900	4x1/1 GN h=200mm	30÷95	230/50	3200
DM-94513.5-E	1912x705x900	5x1/1 GN h=200mm	30÷95	400/50	4000
	1912x800x900	5x1/1 GN h=200mm	30÷95	400/50	4000
DM-94513.6-E	2251x705x900	6x1/1 GN h=200mm	30÷95	400/50	4800
	2251x800x900	6x1/1 GN h=200mm	30÷95	400/50	4800

AUTO
FILL

SMOOTH
CONTROL

MINERAL
INSULATION

LINIA ERIK



SZAFKA NEUTRALNA
Z BEMAREM WODNYM WIELOKOMOROWYM
DM-94513/3-E

Opis:

- wanna bemarowa przeznaczona jest do utrzymywania przygotowanych potraw w podwyższonych temperaturach w pojemnikach GN
- konstrukcja wykonana ze stali nierdzewnej
- płynna regulacja temperatury, umożliwia dostosowanie temperatury do odpowiednich produktów
- niezależne sterowanie każdej komory
- w standardzie ręczne napełnianie i regulowanie poziomu wody w komorach (automatyczne napełnianie i regulowanie poziomu wody w wannie w opcji)
- dwie niezależne instalacje wodne: dopływowa, odpływowa

W standardzie:

- płyta wierzchnia: S - płyta ze stali nierdzewnej

Opcje:

- płyta wierzchnia: G - płyta z granitu wyceniana indywidualnie
- automatyczne napełnianie i regulowanie poziomu wody w wannie

Nr katalogowy	Wymiary [mm]	Pojemność wanny	Zakres regulacji temp. w wannie bemarowej [°C]	Nap. zasilania [V/Hz]	Moc [W]
DM-94513/3.2-E	895x705x900	2x1/1 GN h=200mm	30÷95	230/50	1600
	895x800x900	2x1/1 GN h=200mm	30÷95	230/50	1600
DM-94513/3.3-E	1234x705x900	3x1/1 GN h=200mm	30÷95	230/50	2400
	1234x800x900	3x1/1 GN h=200mm	30÷95	230/50	2400
DM-94513/3.4-E	1573x705x900	4x1/1 GN h=200mm	30÷95	230/50	3200
	1573x800x900	4x1/1 GN h=200mm	30÷95	230/50	3200
DM-94513/3.5-E	1912x705x900	5x1/1 GN h=200mm	30÷95	400/50	4000
	1912x800x900	5x1/1 GN h=200mm	30÷95	400/50	4000
DM-94513/3.6-E	2251x705x900	6x1/1 GN h=200mm	30÷95	400/50	4800
	2251x800x900	6x1/1 GN h=200mm	30÷95	400/50	4800



LINIA ERIK



SZAFKA PODGRZEWANA Z BEMAREM
POWIETRZNYM JEDNOKOMOROWYM
DM-94563-E



SZAFKA NEUTRALNA Z BEMAREM
POWIETRZNYM JEDNOKOMOROWYM
DM-94564-E

Opis:

- wanna bemarowa przeznaczona jest do utrzymywania przygotowywanych potraw w podwyższonych temperaturach w pojemnikach GN
- konstrukcja wykonana ze stali nierdzewnej
- płynna regulacja temperatury umożliwiająca bezproblemowe dostosowanie temperatury do odpowiednich produktów

W standardzie:

- DM-94563.2-E - przekładka L=510 - 1 szt.
- DM-94563.3-E - przekładka L=510 - 2 szt.
- DM-94563.4-E - przekładka L=510 - 3 szt.
- DM-94563.5-E - przekładka L=510 - 4 szt.
- DM-94563.6-E - przekładka L=510 - 5 szt.
- płyta wierzchnia: S - płyta ze stali nierdzewnej

Opcje:

- płyta wierzchnia: G - płyta z granitu wyceniana indywidualnie

Nr katalogowy	Wymiary [mm]	Pojemność wanny	Zakres regulacji temp. w wannie bemarowej [°C]	Zakres regulacji temp. w szafce [°C]	Nap. zas. [V/Hz]	Moc [W]
DM-94563.2-E	895x800x900	2x1/1 GN h=200mm	30÷95	30÷90	400/50	3500
DM-94563.3-E	1234x800x900	3x1/1 GN h=200mm	30÷95	30÷90	400/50	3500
DM-94563.4-E	1573x800x900	4x1/1 GN h=200mm	30÷95	30÷90	400/50	4550
DM-94563.5-E	1912x800x900	5x1/1 GN h=200mm	30÷95	30÷90	400/50	5600
DM-94563.6-E	2251x800x900	6x1/1 GN h=200mm	30÷95	30÷90	400/50	6650

Opis:

- wanna bemarowa przeznaczona jest do utrzymywania przygotowywanych potraw w podwyższonych temperaturach w pojemnikach GN
- konstrukcja wykonana ze stali nierdzewnej
- płynna regulacja temperatury umożliwiająca bezproblemowe dostosowanie temperatury do odpowiednich produktów

W standardzie:

- DM-94564.2-E - przekładka L=510 - 1 szt.
- DM-94564.3-E - przekładka L=510 - 2 szt.
- DM-94564.4-E - przekładka L=510 - 3 szt.
- DM-94564.5-E - przekładka L=510 - 4 szt.
- DM-94564.6-E - przekładka L=510 - 5 szt.
- płyta wierzchnia: S - płyta ze stali nierdzewnej

Opcje:

- płyta wierzchnia: G - płyta z granitu wyceniana indywidualnie

Nr katalogowy	Wymiary [mm]	Pojemność wanny	Zakres regulacji temp. w wannie bemarowej [°C]	Nap. zasilania [V/Hz]	Moc [W]
DM-94564.2-E	895x800x900	2x1/1 GN h=200mm	30÷95	230/50	2100
DM-94564.3-E	1234x800x900	3x1/1 GN h=200mm	30÷95	230/50	2100
DM-94564.4-E	1573x800x900	4x1/1 GN h=200mm	30÷95	230/50	3150
DM-94564.5-E	1912x800x900	5x1/1 GN h=200mm	30÷95	400/50	4200
DM-94564.6-E	2251x800x900	6x1/1 GN h=200mm	30÷95	400/50	5250



LINIA ERIK



STANOWISKO SZAFKOWE
Z NIERDZEWNĄ PŁYTĄ GRZEWCZĄ
DM-94946-E

Opis:

- płyta grzewcza przeznaczona jest do utrzymywania przygotowanych potraw w podwyższonych temperaturach
- konstrukcja wykonana ze stali nierdzewnej
- płynna regulacja temperatury umożliwiająca bezproblemowe dostosowanie temperatury do odpowiednich produktów

W standardzie:

- płyta wierzchnia: S - płyta ze stali nierdzewnej

Opcje:

- płyta wierzchnia: G - płyta z granitu wyceniana indywidualnie

Nr katalogowy	Wymiary [mm]	Wymiary płyty grzewczej [mm]	Zakres regulacji temp. płyty [°C]	Nap. zasilania [V/Hz]	Moc [W]
DM-94946.2 - E	895x705x900	725x590	30÷60	230/50	1600
	895x800x900	725x590	30÷60	230/50	1600
DM-94946.3 - E	1234x705x900	1064x590	30÷60	230/50	2400
	1234x800x900	1064x590	30÷60	230/50	2400
DM-94946.4 - E	1573x705x900	1403x590	30÷60	230/50	3200
	1573x800x900	1403x590	30÷60	230/50	3200
DM-94946.5 - E	1912x705x900	1742x590	30÷60	400/50	4000
	1912x800x900	1742x590	30÷60	400/50	4000
DM-94946.6 - E	2251x705x900	2081x590	30÷60	400/50	4800
	2251x800x900	2081x590	30÷60	400/50	4800

SMOOTH
CONTROL

MINERAL
INSULATION

LINIA ERIK



SZAFKA PODGRZEWANA
Z PŁYTĄ GRZEWCZĄ NIERDZEWNĄ
DM-94473-E

Opis:

- płyta grzewcza przeznaczona jest do utrzymywania przygotowanych potraw w podwyższonych temperaturach
- konstrukcja wykonana ze stali nierdzewnej
- płynna regulacja temperatury, umożliwiająca bezproblemowe dostosowanie temperatury do odpowiednich produktów

W standardzie:

- płyta wierzchnia: S - płyta ze stali nierdzewnej

Opcje:

- płyta wierzchnia: G - płyta z granitu wyceniana indywidualnie

Nr katalogowy	Wymiary [mm]	Wymiary płyty grzewczej [mm]	Zakres regulacji temp. płyty [°C]	Zakres regulacji temp. szafki [°C]	Nap. zasilania [V/Hz]	Moc [W]
DM-94473.2-E	895x705x900	725x590	30÷60	30÷90	400/50	3000
	895x800x900	725x590	30÷60	30÷90	400/50	3000
DM-94473.3-E	1234x705x900	1064x590	30÷60	30÷90	400/50	3800
	1234x800x900	1064x590	30÷60	30÷90	400/50	3800
DM-94473.4-E	1573x705x900	1403x590	30÷60	30÷90	400/50	4600
	1573x800x900	1403x590	30÷60	30÷90	400/50	4600
DM-94473.5-E	1912x705x900	1742x590	30÷60	30÷90	400/50	5400
	1912x800x900	1742x590	30÷60	30÷90	400/50	5400
DM-94473.6-E	2251x705x900	2081x590	30÷60	30÷90	400/50	6200
	2251x800x900	2081x590	30÷60	30÷90	400/50	6200

SMOOTH
CONTROL

MINERAL
INSULATION

LINIA ERIK



SZAFKA NEUTRALNA
Z PŁYTĄ GRZEWCZĄ NIERDZEWNĄ
DM-94573-E

Opis:

- płyta grzewcza przeznaczona jest do utrzymywania przygotowanych potraw w podwyższonych temperaturach
- konstrukcja wykonana ze stali nierdzewnej
- płynna regulacja temperatury, umożliwiająca bezproblemowe dostosowanie temperatury do odpowiednich produktów

W standardzie:

- płyta wierzchnia: S - płyta ze stali nierdzewnej

Opcje:

- płyta wierzchnia: G - płyta z granitu wyceniana indywidualnie

Nr katalogowy	Wymiary [mm]	Wymiar płyty grzewczej [mm]	Zakres regulacji temp. płyty i szafki [°C]	Nap. zasilania [V/Hz]	Moc [W]
DM-94573.2-E	895x705x900	725x590	30÷60	230/50	1600
	895x800x900	725x590	30÷60	230/50	1600
DM-94573.3-E	1234x705x900	1064x590	30÷60	230/50	2400
	1234x800x900	1064x590	30÷60	230/50	2400
DM-94573.4-E	1573x705x900	1403x590	30÷60	230/50	3200
	1573x800x900	1403x590	30÷60	230/50	3200
DM-94573.5-E	1912x705x900	1742x590	30÷60	400/50	4000
	1912x800x900	1742x590	30÷60	400/50	4000
DM-94573.6-E	2251x705x900	2081x590	30÷60	400/50	4800
	2251x800x900	2081x590	30÷60	400/50	4800

SMOOTH
CONTROL

MINERAL
INSULATION

LINIA ERIK



SZAFKA PODGRZEWANA
DM-94523-E

Opis

- konstrukcja wykonana ze stali nierdzewnej
- płynna regulacja temperatury umożliwiająca dostosowanie temperatury do odpowiednich produktów
- ścianki szafki izolowane

W standardzie:

- płyta wierzchnia: S - płyta ze stali nierdzewnej

Opcje:

- płyta wierzchnia: G - płyta z granitu wyceniana indywidualnie

Nr katalogowy	Wymiary [mm]	Zakres regulacji temp. szafki [°C]	Nap. zasilania [V/Hz]	Moc [W]
DM-94523-E	1000x705x900	30÷90	230/50	1400
	1000x800x900	30÷90	230/50	1400
	1100x705x900	30÷90	230/50	1400
	1100x800x900	30÷90	230/50	1400
	1200x705x900	30÷90	230/50	1400
	1200x800x900	30÷90	230/50	1400
	1300x705x900	30÷90	230/50	1400
	1300x800x900	30÷90	230/50	1400
	1400x705x900	30÷90	230/50	1400
	1400x800x900	30÷90	230/50	1400
	1500x705x900	30÷90	230/50	1400
	1500x800x900	30÷90	230/50	1400

SMOOTH
CONTROL

MINERAL
INSULATION

LINIA ERIK



STANOWISKO SZAFKOWE
Z CERAMICZNYMI PŁYTAMI GRZEWCZYMI
DM-94945-E

Opis:

- płyta grzewcza przeznaczona jest do utrzymywania przygotowanych potraw w podwyższonych temperaturach
- niezależne sterowanie dla każdej płyty grzewczej
- płynna regulacja temperatury, umożliwiająca dostosowanie temperatury do odpowiednich produktów

W standardzie:

- płyta wierzchnia: S - płyta ze stali nierdzewnej

Opcje:

- płyta wierzchnia: G - płyta z granitu wyceniana indywidualnie

Nr katalogowy	Wymiary [mm]	Wymiar płyty grzewczej [mm]	Zakres regulacji temp. płyty [°C]	Nap. zasilania [V/Hz]	Moc [W]
DM-94945.2-E	895x705x900	680x548 (725x590*)	30÷120	230/50	880
	895x800x900	680x548 (725x590*)	30÷120	230/50	880
DM-94945.3-E	1234x705x900	1022x548 (1064x590*)	30÷120	230/50	1320
	1234x800x900	1022x548 (1064x590*)	30÷120	230/50	1320
DM-94945.4-E	1573x705x900	1364x548 (1403x590*)	30÷120	230/50	1760
	1573x800x900	1364x548 (1403x590*)	30÷120	230/50	1760
DM-94945.5-E	1912x705x900	1706x548	30÷120	230/50	2200
	1912x800x900	1706x548	30÷120	230/50	2200
DM-94945.6-E	2251x705x900	2048x548	30÷120	230/50	2640
	2251x800x900	2048x548	30÷120	230/50	2640

* - wymiar z ramką nierdzewną



LINIA ERIK



SZAFKA PODGRZEWANA
Z PŁYTĄ GRZEWCZĄ CERAMICZNĄ
DM-94474-E

Opis:

- płyta grzewcza przeznaczona jest do utrzymywania przygotowanych potraw w podwyższonych temperaturach
- niezależne sterowanie dla każdej płyty grzewczej
- płynna regulacja temperatury, umożliwiająca dostosowanie temperatury do odpowiednich produktów

W standardzie:

- płyta wierzchnia: S - płyta ze stali nierdzewnej

Opcje:

- płyta wierzchnia: G - płyta z granitu wyceniana indywidualnie

Nr katalogowy	Wymiary [mm]	Wymiar płyty grzewczej [mm]	Zakres regulacji temp. płyty [°C]	Zakres regulacji temp. w szafce [°C]	Nap. zasilania [V/Hz]	Moc [W]
DM-94474.2-E	895x705x900	680x548 (725x590*)	30÷120	30÷90	230/50	2280
	895x800x900	680x548 (725x590*)	30÷120	30÷90	230/50	2280
DM-94474.3-E	1234x705x900	1022x548 (1064x590*)	30÷120	30÷90	230/50	2720
	1234x800x900	1022x548 (1064x590*)	30÷120	30÷90	230/50	2720
DM-94474.4-E	1573x705x900	1364x548 (1403x590*)	30÷120	30÷90	230/50	3160
	1573x800x900	1364x548 (1403x590*)	30÷120	30÷90	230/50	3160
DM-94474.5-E	1912x705x900	1706x548 (1742x590*)	30÷120	30÷90	400/50	3600
	1912x800x900	1706x548 (1742x590*)	30÷120	30÷90	400/50	3600
DM-94474.6-E	2251x705x900	2048x548 (2081x590*)	30÷120	30÷90	400/50	4040
	2251x800x900	2048x548 (2081x590*)	30÷120	30÷90	400/50	4040

* - wymiar z ramką nierdzewną

SMOOTH
CONTROL

MINERAL
INSULATION

LINIA ERIK



SZAFKA NEUTRALNA
Z PŁYTĄ GRZEWCZĄ CERAMICZNĄ
DM-94574-E

Opis:

- płyta grzewcza przeznaczona jest do utrzymywania przygotowanych potraw w podwyższonych temperaturach
- niezależne sterowanie dla każdej płyty grzewczej
- płynna regulacja temperatury, umożliwiającą dostosowanie temperatury do odpowiednich produktów

W standardzie:

- płyta wierzchnia: S - płyta ze stali nierdzewnej

Opcje:

- płyta wierzchnia: G - płyta z granitu wyceniana indywidualnie

Nr katalogowy	Wymiary [mm]	Wymiar płyty grzewczej [mm]	Zakres regulacji temp. płyty [°C]	Nap. zasilania [V/Hz]	Moc [W]
DM-94574.2-E	895x705x900	680x548 (725x590*)	30÷120	230/50	880
	895x800x900	680x548 (725x590*)	30÷120	230/50	880
DM-94574.3-E	1234x705x900	1022x548 (1064x590*)	30÷120	230/50	1320
	1234x800x900	1022x548 (1064x590*)	30÷120	230/50	1320
DM-94574.4-E	1573x705x900	1364x548 (1403x590*)	30÷120	230/50	1760
	1573x800x900	1364x548 (1403x590*)	30÷120	230/50	1760
DM-94574.5-E	1912x705x900	-	30÷120	230/50	2200
	1912x800x900	-	30÷120	230/50	2200
DM-94574.6-E	2251x705x900	-	30÷120	230/50	2640
	2251x800x900	-	30÷120	230/50	2640

* - wymiar z ramką nierdzewną

SMOOTH
CONTROL

MINERAL
INSULATION

LINIA ERIK

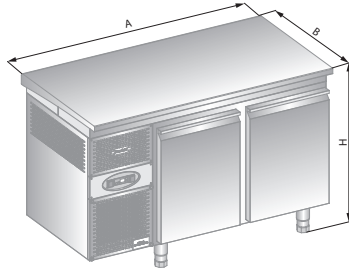

STÓŁ CHŁODNICZY
DM-94012-E



STÓŁ CHŁODNICZY
DM-94013-E

Opis:

- konstrukcja wykonana ze stali nierdzewnej (za wyjątkiem zewnętrznej tylnej ścianki i dna zew.)
- wymuszony obieg powietrza chłodzącego
- sterowanie parametrami pracy i ich odczyt za pomocą sterownika cyfrowego
- zintegrowany automatyczny system odprowadzania i odparowania skroplin
- izolacja z ekologicznej pianki poliuretanowej
- urządzenie przystosowane do pracy w temperaturze otoczenia do +40°C i wilgotności względnej powietrza do 40%

W standardzie:

- moduł (0) - drzwi pełne
- komory przystosowane do poj. 1/1 GN
- każda komora standardowo wyposażona w 1 ruszt i 2 kpl. prowadnic
- płyta wierzchnia: S - płyta ze stali nierdzewnej

Opcje:

- płyta wierzchnia:
 - G - płyta z granitu wyceniana indywidualnie
- moduł: (1), (2), (3), (4)
 - moduł (1) - jedna szuflada perforowana przystosowana do wkładania pojemników (butelek)
 - moduł (2) - dwie szuflady perforowane przystosowane do poj. 1/1 GN *
 - moduł (3) - trzy szuflady perforowane przystosowane do poj. 1/1 GN h=100 mm
 - moduł (4) - drzwi przeszklone

Nr katalogowy	Wymiary [mm]	Pojemność komory [l]	Zakres regulacji temp. [°C]	Nap. zasilania [V/Hz]	Moc [W]
DM-94012.0.0 - E **	1325x705x900	2x110	-2÷10	230/50	297
	1325x800x900	2x110	-2÷10	230/50	297

Nr katalogowy	Wymiary [mm]	Pojemność komory [l]	Zakres regulacji temp. [°C]	Nap. zasilania [V/Hz]	Moc [W]
DM-94013.0.0.0 - E ***	1825x705x900	3x110	-2÷10	230/50	297
	1825x800x900	3x110	-2÷10	230/50	297

* - szuflada górna GN 1/1 h=100 mm, szuflada dolna GN 1/1 h=200 mm

** - oznaczenie wyrobu z dwoma modułami: (0) drzwi pełne

*** - oznaczenie wyrobu z trzema modułami: (0) drzwi pełne



LINIA ERIK



STÓŁ CHŁODNICZY
DM-94043.0-E



STÓŁ CHŁODNICZY
DM-94043.2-E



STÓŁ CHŁODNICZY
DM-94043-E

Opis:

- konstrukcja wykonana w całości ze stali nierdzewnej (za wyjątkiem zewnętrznej tylnej ścianki)
- wymuszony obieg powietrza chłodzącego
- sterowanie parametrami pracy i ich odczyt za pomocą sterownika cyfrowego
- zintegrowany automatyczny system odprowadzania i odparowania skroplin
- izolacja z ekologicznej pianki poliuretanowej
- urządzenie przystosowane do pracy w temperaturze otoczenia do +40°C i wilgotności względnej powietrza do 40%*

W standardzie:

- **DM-94043.0-E** drzwi pełne - moduł (0)
Stół wyposażony w 1 ruszt i 1 kpl. prowadnic
- **DM-94043.2-E** moduł (2) szuflady
górną 1/2 GN h= 150 mm
dolną 2/3 GN h = 150 mm
- **DM-93043-E** - drzwi przeszklone
- płyta wierzchnia: S - płyta ze stali nierdzewnej

Opcje:

- płyta wierzchnia: G - płyta z granitu wyceniana indywidualnie

Nr katalogowy	Wymiary [mm]	Pojemność komory [l]	Zakres regulacji temp. [°C]	Nap. zasilania [V/Hz]	Moc [W]
DM-94043.0 - E	500x705x900	80	-2÷10	230/50	210
	500x800x900	80	-2÷10	230/50	210
DM-94043.2 - E	500x705x900	80	-2÷10	230/50	210
	500x800x900	80	-2÷10	230/50	210
DM-93043 - E	500x705x900	80	+2÷10	230/50	210
	500x800x900	80	+2÷10	230/50	210

* - dla stołu DM-94043.2 - E temperatura otoczenia do 30°C, wilgotność względna powietrza do 55%



LINIA ERIK



**STÓŁ CHŁODNICZY
DM-94044-E**

Opis:

- konstrukcja wykonana ze stali nierdzewnej (za wyjątkiem strony zewnętrznej)
- wymuszony obieg powietrza chłodzącego
- sterowanie parametrami pracy i ich odczyt za pomocą sterownika cyfrowego
- zintegrowany automatyczny system odprowadzania i odparowania skroplin
- izolacja z ekologicznej pianki poliuretanowej
- urządzenie przystosowane do pracy w temperaturze otoczenia do +40°C i wilgotności względnej powietrza do 40%

W standardzie:

- moduł (0) - drzwi pełne
- komory przystosowane do poj. 1/1 GN
- każda komora standardowo wyposażona w 1 ruszt i 2 kpl. prowadnic
- płyta wierzchnia:
S - płyta ze stali nierdzewnej

Opcje:

- płyta wierzchnia: G - płyta z granitu
- moduł: (1), (2)
moduł (1) - jedna szuflada perforowana przystosowana do wkładania pojemników (butelek)
moduł (2) - dwie szuflady perforowane przystosowane do poj. 1/1 GN h=100 mm

Nr katalogowy	Wymiary [mm]	Pojemność komory [l]	Zakres regulacji temp. [°C]	Nap. zasilania [V/Hz]	Moc [W]
DM-94044.0.0 - E	952x705x900	2x85	2÷10	230/50	297
	952x800x900	2x85	2÷10	230/50	297



LINIA ERIK

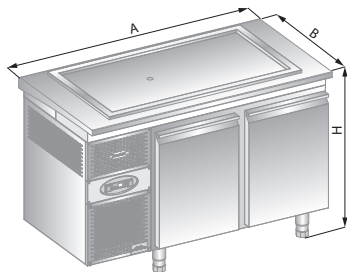

STÓŁ CHŁODNICZY Z PŁYTĄ CHŁODNICZĄ
DM-94022-E



STÓŁ CHŁODNICZY Z PŁYTĄ CHŁODNICZĄ
DM-94023-E

Opis:

- konstrukcja wykonana ze stali nierdzewnej (za wyjątkiem zewnętrznej tylnej ścianki i dnazew.)
- wymuszony obieg powietrza chłodzącego w stole chłodniczym,
- grawitacyjny obieg powietrza na płycie chłodniczej
- sterowanie parametrami pracy i ich odczyt za pomocą sterownika cyfrowego
- zintegrowany automatyczny system odprowadzania i odparowania skroplin
- izolacja z ekologicznej pianki poliuretanowej
- urządzenie przystosowane do pracy w temperaturze otoczenia do +25°C i wilgotności względnej powietrza do 60%

Uwaga: Niemożliwe jest ustawienie różnych temperatur płyty i komory chłodniczej.

W standardzie:

- moduł (0) - drzwi pełne
- komory przystosowane do poj. 1/1 GN
- każda komora standardowo wyposażona w 1 ruszt i 2 kpl. prowadnic
- płyta wierzchnia: S - płyta ze stali nierdzewnej

Opcje:

- płyta wierzchnia:
 - G - płyta z granitu wyceniana indywidualnie
- moduł (1), (2), (3), (4)
 - moduł (1) - jedna szuflada perforowana przystosowana do wkładania pojemników (butelek)
 - moduł (2) - dwie szuflady perforowane przystosowane do poj. 1/1 GN *
 - moduł (3) - trzy szuflady perforowane przystosowane do poj. 1/1 GN h=100 mm
 - moduł (4) - drzwi przeszklone

Nr katalogowy	Wymiary [mm]	Pojemność komory [l]	Wymiary wewnętrzne płyty chłodniczej [mm]	Zakres regulacji temp. [°C]	Nap. zasilania [V/Hz]	Moc [W]
DM-94022.0.0 - E **	1325x705x900	2x110	964x490x10	0÷10	230/50	297
	1325x800x900	2x110	964x490x10	0÷10	230/50	297

Nr katalogowy	Wymiary [mm]	Pojemność komory [l]	Wymiary wewnętrzne płyty chłodniczej [mm]	Zakres regulacji temp. [°C]	Nap. zasilania [V/Hz]	Moc [W]
DM-94023.0.0.0 - E ***	1825x705x900	3x110	1303x490x10	0÷10	230/50	297
	1825x800x900	3x110	1303x490x10	0÷10	230/50	297

* - szuflada górna GN 1/1 h=100 mm, szuflada dolna GN 1/1 h=200 mm

** - oznaczenie wyrobu z dwoma modułami: (0) drzwi pełne

*** - oznaczenie wyrobu z trzema modułami: (0) drzwi pełne



LINIA ERIK

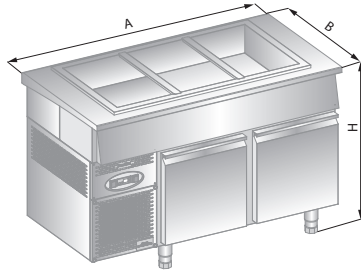

STÓŁ CHŁODNICZY Z WANNA CHŁODNICZĄ
DM-94032-E



STÓŁ CHŁODNICZY Z WANNA CHŁODNICZĄ
DM-94033-E

Nr katalogowy	Wymiary [mm]	Pojemność komory [l]	Pojemność wanny	Zakres regulacji temp. [°C]	Nap. zasilania [V/Hz]	Moc [W]
DM-94032.0.0 - E	1325x705x900	2x85	3x1/1GN h=150 mm	0÷10	230/50	297
	1325x800x900	2x85	3x1/1GN h=150 mm	0÷10	230/50	297

Nr katalogowy	Wymiary [mm]	Pojemność komory [l]	Pojemność wanny	Zakres regulacji temp. [°C]	Nap. zasilania [V/Hz]	Moc [W]
DM-94033.0.0.0 - E	1825x705x900	3x85	4x1/1GN h=150 mm	0÷10	230/50	297
	1825x800x900	3x85	4x1/1GN h=150 mm	0÷10	230/50	297

Opis:

- konstrukcja wykonana ze stali nierdzewnej (za wyjątkiem zewnętrznej tylnej ścianki i dna zew.)
- wymuszony obieg powietrza chłodzącego w stole chłodniczym
- grawitacyjny obieg powietrza w wannie chłodniczej
- sterowanie parametrami pracy i ich odczyt za pomocą sterownika cyfrowego
- zintegrowany automatyczny system odprowadzania i odparowania skroplin
- izolacja z ekologicznej pianki poliuretanowej
- urządzenie przystosowane do pracy w temperaturze otoczenia do +25°C i wilgotności względnej powietrza do 60%

Uwaga: Niemożliwe jest ustawienie różnych temperatur płyty i komory chłodniczej.

W standardzie:

- moduł (0) - drzwi pełne
- komory przystosowane do poj. 1/1 GN
- każda komora standardowo wyposażona w 1 ruszt i 2 kpl. prowadnic
- płyta wierzchnia:
 - S - płyta ze stali nierdzewnej

Opcje:

- płyta wierzchnia:
 - G - płyta z granitu wyceniana indywidualnie
- moduł: (1), (2)
 - moduł (1) - jedna szuflada perforowana przystosowana do wkładania pojemników (butelek)
 - moduł (2) - dwie szuflady perforowane przystosowane do poj. 1/1 GN h=100 mm



LINIA ERIK



LADA SAŁATKOWA
DM-94060-E

Opis:

- konstrukcja wykonana ze stali nierdzewnej (za wyjątkiem dna zewnętrznego)
- wymuszony obieg powietrza chłodzącego
- sterowanie parametrami pracy i ich odczyt za pomocą sterownika cyfrowego
- zintegrowany automatyczny system odprowadzania i odparowania skroplin
- izolacja z ekologicznej pianki poliuretanowej
- otwór w płycie umożliwia umieszczenie poj: 2x1/1 GN i 3x1/9 GN h=150 mm
- urządzenie przystosowane do pracy w temperaturze otoczenia do +25°C i wilgotności względnej powietrza do 60%

W standardzie:

- moduł (0) - drzwi pełne
- komory przystosowane do poj. 1/1 GN
- każda komora standardowo wyposażona w 1 ruszt i 2 kpl. prowadnic
- płyta wierzchnia: S - płyta ze stali nierdzewnej
- przekładka l=530 mm - 2 szt.

Opcje:

- płyta wierzchnia: G - płyta z granitu wyceniana indywidualnie

Nr katalogowy	Wymiary [mm]	Pojemność komory [l]	Zakres regulacji temp. [°C]	Nap. zasilania [V/Hz]	Moc [W]
DM-94060 - E	952x705x900	2x95	0÷10	230/50	297
	952x800x900	2x95	0÷10	230/50	297



LINIA ERIK

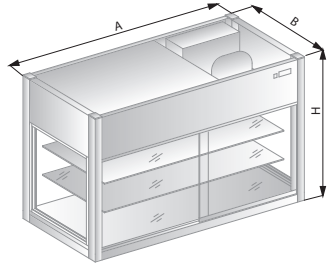

WITRYNA CHŁODNICZA
DM-S-94093

Uwaga:

Urządzenie przystosowane do pracy w temp. otoczenia do +25°C i wilgotności względnej powietrza do 45%. Nie stosowanie się do zalecanych parametrów pracy może spowodować wykraplanie pary wodnej na zewnętrznych powierzchniach.

W standardzie:

- (D0) klapki uchylne od strony klienta, drzwi suwane od strony obsługi

Opcje:

- oświetlenie
- D1 - drzwi suwane od strony obsługi, zamknięta (szybą) od strony klienta
- D2 - drzwi suwane z obu stron

Nr katalogowy	Wymiary AxBxH [mm]	Pojemność [l]	Zakres regulacji temp. [°C]	Nap. zasilania [V/Hz]	Moc [W]
DM-94093 [D0]	1160x600x1054	380	8÷12	230/50	670
DM-94093 [D1]	1160x600x1040	380	8÷12	230/50	670
DM-94093 [D2]	1160x600x1040	380	8÷12	230/50	670



LINIA ERIK



WITRYNA CHŁODNICZA ZAMKNIĘTA
NA PODSTAWIE SZAFKOWEJ
DM-94950-E

Opis:

- regulowana wysokość półek
- drzwi suwane zespolone z samodomykaczem
- podświetlenie LED
- wymuszony obieg powietrza z chłodzeniem od dołu
- automatyczny system odszraniania parownika
- urządzenie przystosowane do pracy w temp. otoczenia do +25°C i wilgotności względnej powietrza do 60%

W standardzie:

- szyba zespolona od strony klienta, drzwi suwane od strony obsługi
- płyta wierzchnia: S - płyta ze stali nierdzewnej

Opcje:

- płyta wierzchnia: G - płyta z granitu wyceniana indywidualnie
- drzwi zawiasowe (tylko dla wyrobu DM-94950.2-E)

Nr katalogowy	Wymiary [mm]	Pojemność witryny [l]	Pojemność wanny	Zakres regulacji temp. [°C]	Nap. zasilania [V/Hz]	Moc [W]
DM-94950.2-E	850x705x1635	210	650x430 h=200 mm	2÷8	230/50	440
	850x800x1635	259	2x1/1 GN h=200 mm	2÷8	230/50	440
DM-94950.3-E	1175x705x1635	304	975x430 h=200 mm	2÷8	230/50	670
	1175x800x1635	375	3x1/1 GN h=200 mm	2÷8	230/50	670
DM-94950.4-E	1500x705x1635	398	1300x430 h=200 mm	2÷8	230/50	690
	1500x800x1635	491	4x1/1 GN h=200 mm	2÷8	230/50	690
DM-94950.5-E	1825x705x1635	493	1625x430 h=200 mm	2÷8	230/50	880
	1825x800x1635	607	5x1/1 GN h=200 mm	2÷8	230/50	880



LINIA ERIK



WITRYNA CHŁODNICZA Z KLAPKAMI
NA PODSTAWIE SZAFKOWEJ
DM-94950-E

Opis:

- regulowana wysokość półek
- drzwi suwane zespolone z samodomykaczem
- podświetlenie LED
- wymuszony obieg powietrza z chłodzeniem od dołu
- automatyczny system odszraniania parownika
- urządzenie przystosowane do pracy w temp. otoczenia do +25°C i wilgotności względnej powietrza do 60%

W standardzie:

- system kłapek uchylnych od strony klienta, drzwi suwane od strony obsługi
- płyta wierzchnia: S - płyta ze stali nierdzewnej

Opcje:

- płyta wierzchnia: G - płyta z granitu wyceniana indywidualnie
- drzwi zawiasowe (tylko dla wyrobu DM-94950.2K-E)

Nr katalogowy	Wymiary [mm]	Pojemność witryny [l]	Pojemność wanny	Zakres regulacji temp. [°C]	Nap. zasilania [V/Hz]	Moc [W]
DM-94950.2K-E	850x705x1635	210	650x430 h=200 mm	2÷8	230/50	670
	850x800x1635	259	2x1/1 GN h=200 mm	2÷8	230/50	440
DM-94950.3K-E	1175x705x1635	304	975x430 h=200 mm	2÷8	230/50	670
	1175x800x1635	375	3x1/1 GN h=200 mm	2÷8	230/50	670
DM-94950.4K-E	1500x705x1635	398	1300x430 h=200 mm	2÷8	230/50	690
	1500x800x1635	491	4x1/1 GN h=200 mm	2÷8	230/50	690
DM-94950.5K-E	1825x705x1635	493	1625x430 h=200 mm	2÷8	230/50	880
	1825x800x1635	607	5x1/1 GN h=200 mm	2÷8	230/50	880



LINIA ERIK



WITRYNA CHŁODNICZA Z ROLETĄ
NA PODSTAWIE SZAFKOWEJ
DM-94950-E

Opis:

- regulowana wysokość półek
- drzwi suwane zespolone z samodomykaczem
- podświetlenie LED
- wymuszony obieg powietrza z chłodzeniem od dołu
- automatyczny system odszraniania parownika
- urządzenie przystosowane do pracy w temp. otoczenia do +25°C i wilgotności względnej powietrza do 60%

W standardzie:

- otwarta z roletą od strony klienta, drzwi suwane od strony obsługi
- płyta wierzchnia: S - płyta ze stali nierdzewnej

Opcje:

- płyta wierzchnia: G - płyta z granitu wyceniana indywidualnie
- drzwi zawiasowe (tylko dla wyrobu DM-94950.2R-E)

Nr katalogowy	Wymiary [mm]	Pojemność witryny [l]	Pojemność wanny	Zakres regulacji temp. [°C]	Nap. zasilania [V/Hz]	Moc [W]
DM-94950.2R-E	850x705x1635	210	650x430 h=200 mm	2÷8	230/50	850
	850x800x1635	259	2x1/1 GN h=200 mm	2÷8	230/50	850
DM-94950.3R-E	1175x705x1635	304	975x430 h=200 mm	2÷8	230/50	1030
	1175x800x1635	375	3x1/1 GN h=200 mm	2÷8	230/50	1030
DM-94950.4R-E	1500x705x1635	398	1300x430 h=200 mm	2÷8	230/50	1320
	1500x800x1635	491	4x1/1 GN h=200 mm	2÷8	230/50	1320
DM-94950.5R-E	1825x705x1635	493	1625x430 h=200 mm	2÷8	230/50	1850
	1825x800x1635	607	5x1/1 GN h=200 mm	2÷8	230/50	1850



LINIA ERIK



WITRYNA CHŁODNICZA ZAMKNIĘTA
NA PODSTAWIE SZAFKOWEJ
DM-94951-E

Opis:

- regulowana wysokość półek
- drzwi suwane zespolone z samodomykaczem
- podświetlenie LED
- wymuszony obieg powietrza z chłodzeniem od dołu
- automatyczny system odszraniania parownika
- urządzenie przystosowane do pracy w temp. otoczenia do +25°C i wilgotności względnej powietrza do 60%

W standardzie:

- szyba zespolona od strony klienta, drzwi suwane od strony obsługi
- płyta wierzchnia: S - płyta ze stali nierdzewnej

Opcje:

- płyta wierzchnia: G - płyta z granitu wyceniana indywidualnie
- drzwi zawiasowe tylko (dla wyrobu DM-94951.2-E)

Nr katalogowy	Wymiary [mm]	Pojemność witryny [l]	Pojemność wanny	Zakres regulacji temp. [°C]	Nap. zasilania [V/Hz]	Moc [W]
DM-94951.2 - E	850x705x1635	239	650x430 h=200 mm	2÷8	230/50	440
	850x800x1635	288	2x1/1 GN h=200 mm	2÷8	230/50	440
DM-94951.3 - E	1175x705x1635	346	975x430 h=200 mm	2÷8	230/50	670
	1175x800x1635	418	3x1/1 GN h=200 mm	2÷8	230/50	670
DM-94951.4 - E	1500x705x1635	454	1300x430 h=200 mm	2÷8	230/50	690
	1500x800x1635	548	4x1/1 GN h=200 mm	2÷8	230/50	690
DM-94951.5 - E	1825x705x1635	561	1625x430 h=200 mm	2÷8	230/50	880
	1825x800x1635	677	5x1/1 GN h=200 mm	2÷8	230/50	880



LINIA ERIK



WITRYNA CHŁODNICZA Z KLAPKAMI
NA PODSTAWIE SZAFKOWEJ
DM-94951-E

Opis:

- regulowana wysokość półek
- drzwi suwane zespolone z samodomykaczem
- podświetlenie LED
- wymuszony obieg powietrza z chłodzeniem od dołu
- automatyczny system odszraniania parownika
- urządzenie przystosowane do pracy w temp. otoczenia do +25°C i wilgotności względnej powietrza do 60%

W standardzie:

- system klapek uchylnych od strony klienta, drzwi suwane od strony obsługi
- płyta wierzchnia: S - płyta ze stali nierdzewnej

Opcje:

- płyta wierzchnia: G - płyta z granitu wyceniana indywidualnie
- drzwi zawiasowe (tylko dla wyrobu DM-94951.2K-E)

Nr katalogowy	Wymiary [mm]	Pojemność witryny [l]	Pojemność wanny	Zakres regulacji temp. [°C]	Nap. zasilania [V/Hz]	Moc [W]
DM-94951.2K - E	850x705x1635	239	650x430 h=200 mm	2÷8	230/50	440
	850x800x1635	288	2x1/1 GN h=200 mm	2÷8	230/50	440
DM-94951.3K - E	1175x705x1635	346	975x430 h=200 mm	2÷8	230/50	670
	1175x800x1635	418	3x1/1 GN h=200 mm	2÷8	230/50	670
DM-94951.4K - E	1500x705x1635	454	1300x430 h=200 mm	2÷8	230/50	690
	1500x800x1635	548	4x1/1 GN h=200 mm	2÷8	230/50	690
DM-94951.5K - E	1825x705x1635	561	1625x430 h=200 mm	2÷8	230/50	880
	1825x800x1635	677	5x1/1 GN h=200 mm	2÷8	230/50	880



LINIA ERIK



WITRYNA CHŁODNICZA Z ROLETĄ
NA PODSTAWIE SZAFKOWEJ
DM-94951-E

Opis:

- regulowana wysokość półek
- drzwi suwane zespolone z samodomykaczem
- podświetlenie LED
- wymuszony obieg powietrza z chłodzeniem od dołu
- automatyczny system odszraniania parownika
- urządzenie przystosowane do pracy w temp. otoczenia do +25°C i wilgotności względnej powietrza do 60%

W standardzie:

- otwarta z roletą od strony klienta, drzwi suwane od strony obsługi
- płyta wierzchnia: S - płyta ze stali nierdzewnej

Opcje:

- płyta wierzchnia: G - płyta z granitu wyceniana indywidualnie
- drzwi zawiasowe (tylko dla wyrobu DM-94951.2R-E)

Nr katalogowy	Wymiary [mm]	Pojemność witryny [l]	Pojemność wanny	Zakres regulacji temp. [°C]	Nap. zasilania [V/Hz]	Moc [W]
DM-94951.2R - E	850x705x1635	239	650x430 h=200 mm	2÷8	230/50	850
	850x800x1635	288	2x1/1 GN h=200 mm	2÷8	230/50	850
DM-94951.3R - E	1175x705x1635	346	975x430 h=200 mm	2÷8	230/50	1030
	1175x800x1635	418	3x1/1 GN h=200 mm	2÷8	230/50	1030
DM-94951.4R - E	1500x705x1635	454	1300x430 h=200 mm	2÷8	230/50	1320
	1500x800x1635	548	4x1/1 GN h=200 mm	2÷8	230/50	1320
DM-94951.5R - E	1825x705x1635	561	1625x430 h=200 mm	2÷8	230/50	1850
	1825x800x1635	677	5x1/1 GN h=200 mm	2÷8	230/50	1850



LINIA ERIK



WITRYNA GRZEWCZA Z DRZWIAMI
SKRZYDŁOWYMI NA PODSTAWIE SZAFKOWEJ
DM-94960-E

Opis:

- grzanie wnętrza witryny odbywa się statycznie za pomocą grzanych półek
- w witrynie występują trzy poziomy eksponowania dań
- temperatura każdego poziomu regulowana niezależnie
- oświetlenie halogenowe
- witryna otwarta od strony klienta, od strony obsługi drzwi zawiasowe
- boki oraz sufit wykonano ze szkła hartowanego

W standardzie:

- płyta wierzchnia: S - płyta ze stali nierdzewnej

Opcje:

- płyta wierzchnia: G - płyta z granitu wyceniana indywidualnie

Nr katalogowy	Wymiary [mm]	Zakres regulacji temp. płyt [°C]	Wymiary półek [mm]	Nap. zasilania [V/Hz]	Moc [W]
DM-94960.1-E	540x800x1635	30÷110	3x (347x544)	230/50	1400
DM-94960.2-E	880x800x1635	30÷110	3x (687x544)	230/50	2800
DM-94960.3-E	1220x800x1635	30÷110	3x (1027x544)	400/50	4200

EASY
SERVICESMOOTH
CONTROL

WITRYNA GRZEWCZA, ZAMKNIĘTA OD STRONY
KLIENTA NA PODSTAWIE SZAFKOWEJ
DM-94961-E

Opis:

- grzanie wnętrza witryny odbywa się statycznie za pomocą grzanych półek
- w witrynie występują trzy poziomy eksponowania dań
- temperatura każdego poziomu regulowana niezależnie
- oświetlenie halogenowe
- witryna zamknięta od strony klienta, otwarta od strony obsługi
- boki oraz sufit wykonano ze szkła hartowanego

W standardzie:

- płyta wierzchnia: S - płyta ze stali nierdzewnej

Opcje:

- płyta wierzchnia: G - płyta z granitu wyceniana indywidualnie

Nr katalogowy	Wymiary [mm]	Zakres regulacji temp. płyt [°C]	Wymiary półek [mm]	Nap. zasilania [V/Hz]	Moc [W]
DM-94961.1-E	540x800x1635	30÷110	3x (347x544)	230/50	1400
DM-94961.2-E	880x800x1635	30÷110	3x (687x544)	230/50	2800
DM-94961.3-E	1220x800x1635	30÷110	3x (1027x544)	400/50	4200

EASY
SERVICESMOOTH
CONTROL

LINIA ERIK



WITRYNA GRZEWCZA Z DRZWIAMI
SKRZYDŁOWYMI NA PODSTAWIE SZAFKOWEJ
DM-94962-E

Opis:

- grzanie wnętrza witryny odbywa się statycznie za pomocą grzanych półek
- w witrynie występują trzy poziomy eksponowania dań
- temperatura każdego poziomu regulowana niezależnie
- oświetlenie halogenowe
- witryna otwarta od strony klienta, od strony obsługi drzwi zawiasowe
- boki oraz sufit wykonano ze szkła hartowanego

W standardzie:

- płyta wierzchnia: S - płyta ze stali nierdzewnej

Opcje:

- płyta wierzchnia: G - płyta z granitu wyceniana indywidualnie

Nr katalogowy	Wymiary [mm]	Zakres regulacji temp. płyt [°C]	Wymiary półek [mm]	Nap. zasilania [V/Hz]	Moc [W]
DM-94962.1-E	540x800x1635	30÷110	3x (347x544)	230/50	1400
DM-94962.2-E	880x800x1635	30÷110	3x (687x544)	230/50	2800
DM-94962.3-E	1220x800x1635	30÷110	3x (1027x544)	400/50	4200

EASY
SERVICESMOOTH
CONTROL

WITRYNA GRZEWCZA ZAMKNIĘTA OD STRONY
KLIENTA NA PODSTAWIE SZAFKOWEJ
DM-94963-E

Opis:

- grzanie wnętrza witryny odbywa się statycznie za pomocą grzanych półek
- w witrynie występują trzy poziomy eksponowania dań
- temperatura każdego poziomu regulowana niezależnie
- oświetlenie halogenowe
- witryna zamknięta od strony klienta, otwarta od strony obsługi
- boki oraz sufit wykonano ze szkła hartowanego

W standardzie:

- płyta wierzchnia: S - płyta ze stali nierdzewnej

Opcje:

- płyta wierzchnia: G - płyta z granitu wyceniana indywidualnie

Nr katalogowy	Wymiary [mm]	Zakres regulacji temp. płyt [°C]	Wymiary półek [mm]	Nap. zasilania [V/Hz]	Moc [W]
DM-94963.1-E	540x800x1635	30÷110	3x (347x544)	230/50	1400
DM-94963.2-E	880x800x1635	30÷110	3x (687x544)	230/50	2800
DM-94963.3-E	1220x800x1635	30÷110	3x (1027x544)	400/50	4200

EASY
SERVICESMOOTH
CONTROL

LINIA ERIK



STANOWISKO SZAFKOWE
Z TUBĄ DYSTRYBUTORA TALERZY
DM-94520-E

Uwaga:

W ofercie znajduje się wiele możliwości konfiguracji stanowiska szafkowego z tubą.
Konfiguracje zawierają różne wielkości tub.

Nr katalogowy	Wymiary [mm]	Moc [W]	Nap. zasilania [V/Hz]	Zakres reg. temp. w komorze [°C]	Max. nośność distr. [kg]	Średnica talerzy Ø
DM-94520-E T1	540x705x900	600	230/50	30÷90	1x55	Ø 180÷260
	540x800x900	600	230/50	30÷90	1x55	Ø 180÷260
DM-94520-E T3	1000x705x900	1200	230/50	30÷90	2x55	Ø 180÷260
	1000x800x900	1200	230/50	30÷90	2x55	Ø 180÷260
DM-94520-E T2	540x705x900	600	230/50	30÷90	1x75	Ø 240÷320
	540x800x900	600	230/50	30÷90	1x75	Ø 240÷320
DM-94520-E T4	1000x705x900	1200	230/50	30÷90	1x55+1x75	Ø 180÷260 + Ø 240÷320
	1000x800x900	1200	230/50	30÷90	1x55+1x75	Ø 180÷260 + Ø 240÷320
DM-94520-E T5	1000x705x900	1200	230/50	30÷90	1x55+1x75	Ø 180÷260 + Ø 240÷320
	1000x800x900	1200	230/50	30÷90	1x55+1x75	Ø 180÷260 + Ø 240÷320
DM-94520-E T6	1000x705x900	1200	230/50	30÷90	1x75	Ø 240÷320
	1000x800x900	1200	230/50	30÷90	1x75	Ø 240÷320

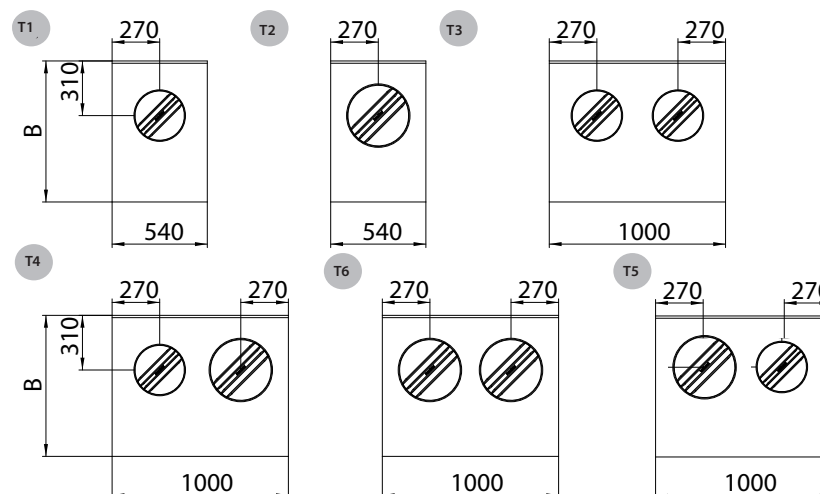

LINIA ERIK



DYSTRYBUTOR TALERZY
NEUTRALNY JEZDNY
DM-94325-E

Opis:

- konstrukcja wykonana ze stali nierdzewnej
- posiada cztery koła w tym dwa z hamulcem i blokadą skrętu o średnicy \varnothing 125 bmm
- izolowane ścianki dystrybutora

Nr katalogowy	Wymiary [mm]	Max. nośność dyst. [kg]	Ø talerzy [mm]
DM-94325-E	552x454x900(1023)*	1x55	180÷260
DM-94321-E	937x454x900(1023)*	2x55	180÷260
DM-94324-E	1022x514x900(1023)*	2x55	240÷320

* - wysokość z pokrywą

MINERAL
INSULATION



DYSTRYBUTOR TALERZY
PODGRZEWANY JEZDNY
DM-94326-E

Opis:

- konstrukcja wykonana ze stali nierdzewnej
- posiada cztery koła w tym dwa z hamulcem i blokadą skrętu o średnicy \varnothing 125 bmm
- izolowane ścianki dystrybutora
- obsługa wyrobu odbywa się za pomocą płynnej regulacji pokrętle regulatora

Nr katalogowy	Wymiary [mm]	Zakres reg. temp. w komorze [°C]	Nap. zasilania [V/Hz]	Moc [W]	Max. nośność dyst. [kg]	Ø max talerzy [mm]
DM÷94326÷E	552x454x900(1023)	30÷90	230/50	1600	1x55	180÷260
DM-94320-E	937x454x900(1023)	30÷90	230/50	1600	2x55	180÷260
DM-94323-E	1022x514x900(1023)	30÷90	230/50	1600	2x55	240÷320

* - wysokość z pokrywą

SMOOTH
CONTROL

MINERAL
INSULATION

LINIA ERIK



STANOWISKO SZAFKOWE
NEUTRALNE OTWARTE
DM-94511-E

Opis:

- konstrukcja wykonana w całości ze stali nierdzewnej
- półka przestawna co 50 mm
- higieniczne wykończenie szafek

W standardzie:

- płyta wierzchnia: S - płyta ze stali nierdzewnej

Opcje:

- płyta wierzchnia: G - płyta z granitu wyceniana indywidualnie

Nr katalogowy	Wymiary [mm]
DM-94511-E	600x705x900
	800x705x900
	1000x705x900
	1200x705x900
	1400x705x900
	600x800x900
	800x800x900
	1000x800x900
	1200x800x900
	1400x800x900



STANOWISKO SZAFKOWE
Z DRZWIAMI SUWANYMI
DM-94521-E

Opis:

- konstrukcja wykonana w całości ze stali nierdzewnej
- półka przestawna co 50 mm
- higieniczne wykończenie szafek
- drzwi wyposażone są w ergonomiczny, nierdzewny uchwyt wyprofilowany z poszycia

W standardzie:

- płyta wierzchnia: S - płyta ze stali nierdzewnej

Opcje:

- płyta wierzchnia: G - płyta z granitu wyceniana indywidualnie

Nr katalogowy	Wymiary [mm]
DM-94521-E	800x705x900
	1000x705x900
	1200x705x900
	1400x705x900
	800x800x900
	1000x800x900
	1200x800x900
	1400x800x900

LINIA ERIK



STANOWISKO SZAFKOWE NEUTRALNE
Z DRZWIAMI ZAWIASOWYMI
DM-94517-E

Opis:

- konstrukcja wykonana w całości ze stali nierdzewnej
- półka przestawna co 50 mm
- higieniczne wykończenie szafek
- drzwi wyposażone są w ergonomiczny, nierdzewny uchwyt wyprofilowany z poszycia

W standardzie:

- płyta wierzchnia: S - płyta ze stali nierdzewnej

Opcje:

- płyta wierzchnia: G - płyta z granitu wyceniana indywidualnie

Nr katalogowy	Wymiary [mm]	Ilość drzwi
DM-94517-E	400x705x900	1
	600x705x900	1
	800x705x900	2
	1000x705x900	2
	1200x705x900	2
	400x800x900	1
	600x800x900	1
	800x800x900	2
	1000x800x900	2
	1200x800x900	2



STANOWISKO SZAFKOWE
Z SZUFLADAMI POD BLATEM
DM-94502-E

Opis:

- konstrukcja wykonana w całości ze stali nierdzewnej
- półka przestawna co 50 mm
- higieniczne wykończenie szafek
- czoła szuflad wyposażone są w ergonomiczny, nierdzewny uchwyt wyprofilowany z poszycia
- szuflady wyposażone są w prowadnice teleskopowe o nośności 65 kg
- wysokość czoła szuflady h=220 mm

W standardzie:

- płyta wierzchnia: S - płyta ze stali nierdzewnej

Opcje:

- płyta wierzchnia: G - płyta z granitu wyceniana indywidualnie

Nr katalogowy	Wymiary [mm]	Ilość szuflad
DM-94502-E	400x705x900	1
	600x705x900	1
	800x705x900	2
	1000x705x900	2
	1200x705x900	2
	400x800x900	1
	600x800x900	1
	800x800x900	2
	1000x800x900	2
	1200x800x900	2

LINIA ERIK



STANOWISKO SZAFKOWE Z SZUFLADAMI
POD BLATEM I DRZWIAMI SUWANYMI
DM-94503-E

Opis:

- konstrukcja wykonana w całości ze stali nierdzewnej
- higieniczne wykończenie szafek
- czoła drzwi i szuflad wyposażone są w ergonomiczny, nierdzewny uchwyt wyprofilowany z poszycia
- szuflady wyposażone są w prowadnice teleskopowe o nośności 65 kg
- wysokość czoła szuflady h=220 mm

Opcje:

- płyta wierzchnia: G - płyta z granitu wyceniana indywidualnie

Nr katalogowy	Wymiary [mm]
DM-94503-E	800x705x900
	1000x705x900
	1200x705x900
	1400x705x900
	800x800x900
	1000x800x900
	1200x800x900
	1400x800x900



STANOWISKO SZAFKOWE Z SZUFLADAMI
POD BLATEM I DRZWIAMI ZAWIASOWYMI
DM-94504-E

Opis:

- konstrukcja wykonana w całości ze stali nierdzewnej
- higieniczne wykończenie szafek
- czoła drzwi i szuflad wyposażone są w ergonomiczny, nierdzewny uchwyt wyprofilowany z poszycia
- szuflady wyposażone są w prowadnice teleskopowe o nośności 65 kg
- wysokość czoła szuflady h=220 mm

Opcje:

- płyta wierzchnia: G - płyta z granitu wyceniana indywidualnie

Nr katalogowy	Wymiary [mm]	Ilość szuflad
DM-94504-E	800x705x900	1
	1000x705x900	1
	1200x705x900	1
	800x800x900	1
	1000x800x900	2
	1200x800x900	2

LINIA ERIK

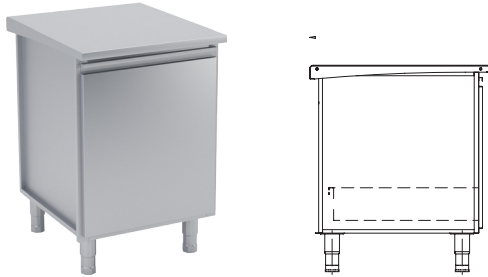

STANOWISKO SZAFKOWE Z SZUFLADAMI
DM-94509.S1-E

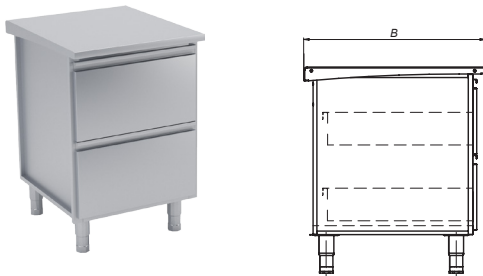

STANOWISKO SZAFKOWE Z SZUFLADAMI
DM-94509.S2-E

Opis:

- konstrukcja wykonana w całości ze stali nierdzewnej
- higieniczne wykończenie szafek
- czoła szuflad wyposażone są w ergonomiczny, nierdzewny uchwyt wyprofilowany z poszycia
- szuflady wyposażone są w prowadnice teleskopowe o nośności 65 kg

Wysokość czoł szuflad:

- S1 - 666 mm
- S2 - 331 mm

W standardzie:

- płyta wierzchnia: S - płyta ze stali nierdzewnej

Opcje:

- płyta wierzchnia:
 - G - płyta z granitu wyceniana indywidualnie
- moduły:
 - S1 - z 1 wysoką szufladą (DM-94509.S1-E)
 - S2 - z 2 szufladami (DM-94509.S2-E)

Nr katalogowy	Wymiary [mm]
DM-94509.S1-E	400x705x900
	500x705x900
	600x705x900
	700x705x900
	800x705x900
	400x800x900
	500x800x900
	600x800x900
	700x800x900
	800x800x900

Nr katalogowy	Wymiary [mm]
DM-94509.S2-E	400x705x900
	500x705x900
	600x705x900
	700x705x900
	800x705x900
	400x800x900
	500x800x900
	600x800x900
	700x800x900
	800x800x900

LINIA ERIK

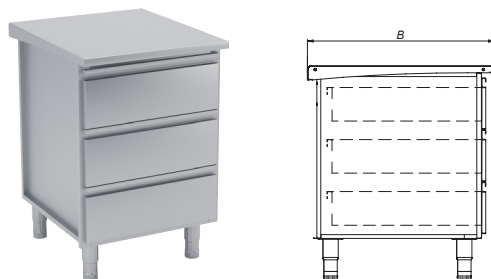

STANOWISKO SZAFKOWE Z SZUFLADAMI
DM-94509.S3-E

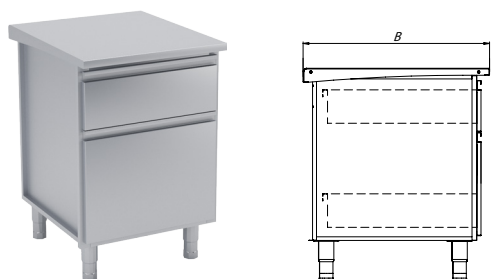

STANOWISKO SZAFKOWE Z SZUFLADAMI
DM-94509.S5-E

Opis:

- konstrukcja wykonana w całości ze stali nierdzewnej
- higieniczne wykończenie szafek
- czoła szuflad wyposażone są w ergonomiczny, nierdzewny uchwyt wyprofilowany z poszycia
- szuflady wyposażone są w prowadnice teleskopowe o nośności 65 kg

Wysokość czół szuflad:

- S3 - 220 mm
- S5 - 220 mm + 443 mm

W standardzie:

- płyta wierzchnia: S - płyta ze stali nierdzewnej

Opcje:

- płyta wierzchnia:
 - G - płyta z granitu wyceniana indywidualnie
- moduły:
 - S3 - z 3 szufladami (DM-94509.S3-E)
 - S5 - z 2 szufladami w podziale 1/3 i 2/3 (DM-94509.S5-E)

Nr katalogowy	Wymiary [mm]
DM-94509.S3-E	400x705x900
	500x705x900
	600x705x900
	700x705x900
	800x705x900
	400x800x900
	500x800x900
	600x800x900
	700x800x900
800x800x900	

Nr katalogowy	Wymiary [mm]
DM-94509.S5-E	400x705x900
	500x705x900
	600x705x900
	700x705x900
	800x705x900
	400x800x900
	500x800x900
	600x800x900
	700x800x900
800x800x900	

LINIA ERIK



STANOWISKO SZAFKOWE
NAROŻNE 90° ZEWNĘTRZNE
DM-94537-E



STANOWISKO SZAFKOWE
NAROŻNE 90° WEWNĘTRZNE
DM-94538-E

Opis:

- konstrukcja wykonana w całości ze stali nierdzewnej
- higieniczne wykończenie szafek
- półka przestawna co 50 mm

W standardzie:

- płyta wierzchnia: S - płyta ze stali nierdzewnej

Opcje:

- płyta wierzchnia: G - płyta z granitu wyceniana indywidualnie

Odmiana:

- P - odmiana prawa wg rysunku, L - odmiana lewa (lustrzane odbicie odmiany P)

Nr katalogowy	Wymiary [mm]
DM-94537-E	1000x705x900
	1100x705x900
	1200x705x900
	1300x705x900
	1400x705x900
	1500x705x900
	1200x800x900
	1300x800x900
	1400x800x900
	1500x800x900

Nr katalogowy	Wymiary [mm]
DM-94538-E	1000x705x900
	1100x705x900
	1200x705x900
	1300x705x900
	1400x705x900
	1500x705x900
	1000x800x900
	1100x800x900
	1200x800x900
	1300x800x900
	1400x800x900
	1500x800x900

LINIA ERIK

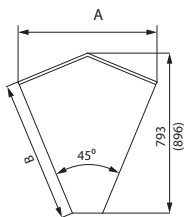

STANOWISKO SZAFKOWE
NAROŻNE 45° ZEWNĘTRZNE
DM-94531-E

Opis:

- konstrukcja wykonana w całości ze stali nierdzewnej
- higieniczne wykończenie szafek

W standardzie:

- płyta wierzchnia: S - płyta ze stali nierdzewnej

Opcje:

- płyta wierzchnia: G - płyta z granitu wyceniana indywidualnie

Nr katalogowy	Wymiary [mm]
DM-94531-E	685x705x900
	757x800x900

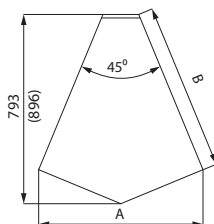

STANOWISKO SZAFKOWE
NAROŻNE 45° WEWNĘTRZNE
DM-94532-E

Opis:

- konstrukcja wykonana w całości ze stali nierdzewnej
- higieniczne wykończenie szafek
- półka przestawna co 50 mm

W standardzie:

- płyta wierzchnia: S - płyta ze stali nierdzewnej

Opcje:

- płyta wierzchnia: G - płyta z granitu wyceniana indywidualnie

Nr katalogowy	Wymiary [mm]
DM-94532-E	685x705x900
	757x800x900

LINIA ERIK



STANOWISKO SZAFKOWE
NAROŻNE 90° ZEWNĘTRZNE
DM-94533-E

Opis:

- konstrukcja wykonana w całości ze stali nierdzewnej
- higieniczne wykończenie szafek

W standardzie:

- płyta wierzchnia: S - płyta ze stali nierdzewnej

Opcje:

- płyta wierzchnia: G - płyta z granitu wyceniana indywidualnie

Nr katalogowy	Wymiary [mm]
DM-94533-E	1062x705x900
	1196x800x900



STANOWISKO SZAFKOWE
NAROŻNE 90° WEWNĘTRZNE
DM-94534-E

Opis:

- konstrukcja wykonana w całości ze stali nierdzewnej
- higieniczne wykończenie szafek
- półka przestawna co 50 mm

W standardzie:

- płyta wierzchnia: S - płyta ze stali nierdzewnej

Opcje:

- płyta wierzchnia: G - płyta z granitu wyceniana indywidualnie

Nr katalogowy	Wymiary [mm]
DM-94534-E	1062x705x900
	1196x800x900

LINIA ERIK



BOKS DYSTRYBUTORA TALERZY
DM-94335-E

Opis:

- konstrukcja wykonana w całości ze stali nierdzewnej
- higieniczne wykończenie szafek
- boks L=730 do współpracy z dystrybutorami:
DM-94325-E, DM-94326-E, DM-94321-E, DM-94320-E
- boks L=800 do współpracy z dystrybutorami:
DM-94324-E, DM-94323-E

W standardzie:

- płyta wierzchnia: S - płyta ze stali nierdzewnej

Opcje:

- płyta wierzchnia: G - płyta z granitu wyceniana indywidualnie
- gniazda zasilające 230 V / 50 Hz

Nr katalogowy	Wymiary [mm]
DM-94335-E	730x705x900
	800x705x900
	730x800x900
	800x800x900



BOKS
DM-94336-E

Opis:

- konstrukcja wykonana w całości ze stali nierdzewnej

W standardzie:

- płyta wierzchnia: S - płyta ze stali nierdzewnej

Opcje:

- płyta wierzchnia: G - płyta z granitu wyceniana indywidualnie

Nr katalogowy	Wymiary [mm]
DM-94336-E	500x160x900
	600x160x900
	700x160x900
	800x160x900
	900x160x900
	1000x160x900
	1100x160x900
	1200x160x900
	1300x160x900
	1400x160x900
	1500x160x900

LINIA ERIK

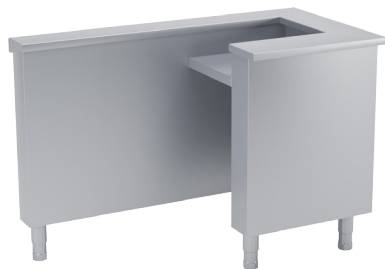

STANOWISKO KASOWE
DM-94541-E

Opis:

- konstrukcja wykonana w całości ze stali nierdzewnej
- higieniczne wykończenie szafek
- gniazdo zasilające 230V/50 Hz
- przepust kablowy
- listwa na przewody

W standardzie:

- płyta wierzchnia: S - płyta ze stali nierdzewnej

Opcje:

- płyta wierzchnia: G - płyta z granitu wyceniana indywidualnie
- stanowisko lewe (L) - jak na rysunku, stanowisko prawe (P) - lustrzane odbicie

Nr katalogowy	Wymiary [mm]
DM-94541-E	1300x705x900
	1300x800x900



STANOWISKO KASOWE BEZ DNA
DM-94542-E

Opis:

- konstrukcja wykonana w całości ze stali nierdzewnej
- higieniczne wykończenie szafek
- gniazdo zasilające 230V/50 Hz
- przepust kablowy
- listwa na przewody

W standardzie:

- płyta wierzchnia: S - płyta ze stali nierdzewnej

Opcje:

- płyta wierzchnia: G - płyta z granitu wyceniana indywidualnie

Nr katalogowy	Wymiary [mm]
DM-94542-E	700x705x900
	700x800x900

LINIA ERIK



STANOWISKO SZAFKOWE
POD URZĄDZENIA ZEWNĘTRZNE
DM-94515-E

Opis:

- konstrukcja wykonana w całości ze stali nierdzewnej
- higieniczne wykończenie szafek
- możliwość wbudowania gniazd: 230V, 16A/400V, 32A/400V

Uwaga: Wersja o szerokości B=800 dostosowana do urządzeń Kromet (linia 700).

W standardzie:

- w stanowisku standardowo wbudowane są gniazda zasilające 16A/400V
- ilość gniazd uzależniona jest od wielkości stanowiska
- płyta wierzchnia: S - płyta ze stali nierdzewnej

Opcje:

- płyta wierzchnia: G - płyta z granitu wyceniana indywidualnie

Nr katalogowy	Wymiary [mm]	Ilość gniazd standard/opcja
DM-94515-E	550x705x900	1
	750x705x900	1
	950x705x900	1/2
	1150x705x900	1/2
	1350x705x900	1/3
	1550x705x900	1/3
	1750x705x900	2/4
	550x800x900	1
	750x800x900	1
	950x800x900	1/2
	1150x800x900	1/2
	1350x800x900	1/3
	1550x800x900	1/3
	1750x800x900	2/4

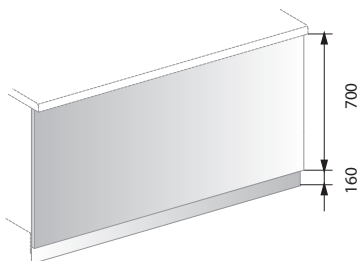

ZABUDOWA DEKORACYJNA Z COKOŁEM
DM-94720-E

Opis:

- Cena za metr bieżący

Opcje:

- S - stal nierdzewna
- D - płyta drewnopodobna

Nr katalogowy	LxBxH
DM-94720-D	Lx20x860
DM-94720-S	Lx20x860

LINIA ERIK

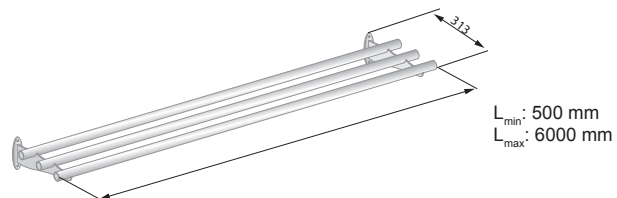

PÓŁKA DO PRZESUWANIA TAC
DM-94710-E

Opis:

- cena za metr bieżący

Nr katalogowy	LxBxH
DM-94710-E	Lx313

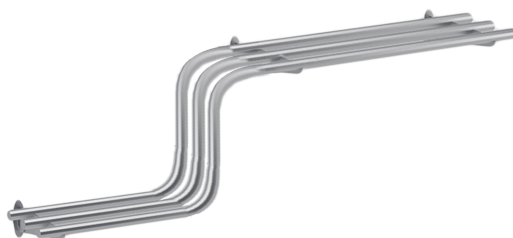

PÓŁKA DO PRZESUWANIA TAC
DM-94711-E

Opis:

- cena za metr bieżący
- minimalna długość 1000 mm

Nr katalogowy	LxBxH
DM-94711-E	Lx313



PÓŁKA DO PRZESUWANIA
TAC GRANITOWA
DM-94712-E

Opis:

- granit z zatopionymi stalowymi prętami
- cena za metr bieżący

Uwaga:

Na powierzchniach zewnętrznych płyt granitowych mogą występować pory, których ilość i wielkość wynika z naturalnej budowy kamienia.

Nr katalogowy	LxBxH
DM-94712-E	Lx317

LINIA ERIK



**PŁYTY WIERZCHNIE
NIERDZEWNE**

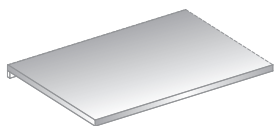

**PŁYTY WIERZCHNIE
GRANITOWE**



**OSŁONA PIONOWA
DM-94589-E**

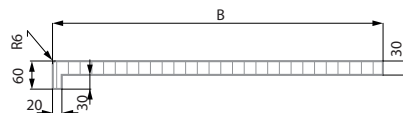
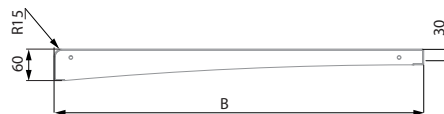

B [mm]
705
800

B [mm]
705
800

Nr katalogowy	Wymiary [mm]
DM-94589-E	400x605
	500x605
	600x605
	700x605
	800x605
	900x605
	1000x605
	1100x605
	1200x605
	1300x605
	1400x605
1500x605	

LINIA ERIK



POJEMNIK NA SZTUĆCE
DM-3517-E

Opis:

- konstrukcja ze stali nierdzewnej
- DM-3517-E dostosowany do wkładów cylindrycznych o średnicy \varnothing 97
- wkład cylindryczny nie jest na wyposażeniu podstawowym wyrobów (możliwość domówienia) *

Nr katalogowy	Wymiary [mm]
DM-3517-E	270x270x150

* - do weryfikacji z cennikiem



POJEMNIK NA SZTUĆCE
DM-3518-E

Opis:

- konstrukcja ze stali nierdzewnej
- DM-3518-E dostosowany do pojemników GN 1/4 h=150 mm
- pojemniki GN nie są na wyposażeniu podstawowym wyrobów (możliwość domówienia) *

Nr katalogowy	Wymiary [mm]
DM-3518-E	668x285x168

* - do weryfikacji z cennikiem



POMOCNIK KELNERSKI
DM-94614-E

Opis:

- konstrukcja ze stali nierdzewnej
- dolny poziom dostosowany do montażu pojemnika GN 1/1
- górny poziom dostosowany do nastawiania koszy
- pomocnik przeznaczony do mocowania na płycie wierzchniej
- pojemnik GN jako wyposażenie dodatkowe

Nr katalogowy	Wymiary [mm]
DM-94614-E	732x350x610

LINIA ERIK



DYSTRYBUTOR SZTUĆCÓW I PIECZYWA
DM-94615-E

Opis:

- konstrukcja wykonana ze stali nierdzewnej
- górny poziom przystosowany do pojemników GN 3x1/3, h=100 mm
- dolny poziom przystosowany do pojemnika GN 2/1, h=200
- pojemniki GN jako dodatkowe wyposażenie

Nr katalogowy	Wymiary [mm]
DM-94615-E	800x705x1275
	800x800x1275

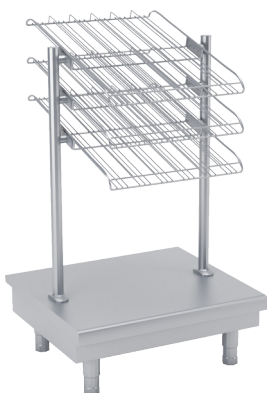

DYSTRYBUTOR SZKLANEK
DM-94616-E

Opis:

- konstrukcja wykonana ze stali nierdzewnej
- 3 poziomy koszy do kubków w standardzie

Nr katalogowy	Wymiary [mm]
DM-94616-E	800x705x1275
	800x800x1275

LINIA ERIK

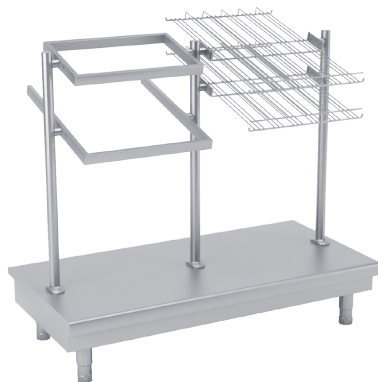

DYSTRYBUTOR NAKRYĆ,
PIECZYWA I SZKLANEK
DM-94617-E

Opis:

- konstrukcja ze stali nierdzewnej
- strona lewa:
 - górny poziom przystosowany do pojemników GN 3x1/3, h=100 mm
 - dolny poziom przystosowany do pojemnika GN 2/1, h=200
- strona prawa:
 - 2 poziomy koszy na kubki w standardzie

Uwaga: Pojemniki GN jako dodatkowe wyposażenie.

Nr katalogowy	Wymiary [mm]
DM-94617-E	1445x705x1275
	1445x800x1275



PORĘCZ
DM-3519-E

Opis:

- konstrukcja ze stali nierdzewnej
- wyprofilowana rura \varnothing 38 mm mocowanie do posadzki

Nr katalogowy	Wymiary [mm]
DM-3519-E	750x900
	850x900
	1050x900
	1250x900
	1500x900

BUFETY



FUNKCJONALNE I WYGODNE UŻYTKOWANIE!

Bufety to grupa profesjonalnych urządzeń grzejnych. Mają zastosowanie w hotelach, restauracjach itp.

Wygodny dostęp serwisowy

BUFFETY GUSTAW STANDARD OSKAR I ZORIAN

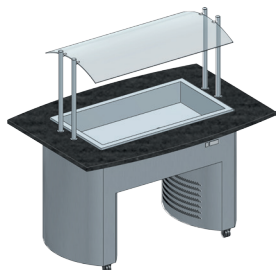

DM-94911



DM-94912

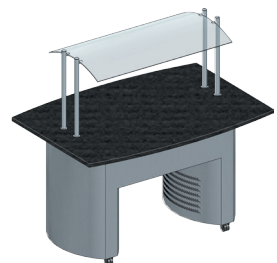

DM-94913

Opis:

- płyta wierzchnia: granit Strzegom
- nadstawka ze szkła giętego (neutralna)
- elektroniczne sterowanie zakresem temperatur w segmencie chłodniczym
- przekładki l=530 mm - 2 szt. (tylko dla DM-94911)
- urządzenie chłodnicze przystosowane do pracy w temp. otoczenia do + 25°C i wilgotności względnej powietrza do 60%

Opcje:

- płyta wierzchnia wg wzorów kolorystycznych
- zabudowa: blachy okleinowane, kolorystyka do uzgodnienia na etapie zamówienia
- nadstawka z oświetleniem halogenowym lub grzaniem, dla segmentu grzewczego lub neutralnego
- nadstawka z oświetleniem fluorescencyjnym lub LED dla segmentu chłodniczego lub neutralnego

Nadstawki przystosowane do bufetów Gustaw:

DM-94581

Nr katalogowy	Typ	Wymiary AxBxH (mm)	Napięcie zasilania [V/Hz]	Moc [W]	Zakres pracy [°C]	Pojemność
DM-94911	chłodniczy	1520x1060(910)x1480	230/50	385	0-10	3x1/1 GN h=150
DM-94912	grzewczy	1520x1060(910)x1480	230/50	2400	30-95	3x1/1 GN h=200
DM-94913	neutralny	1520x1060(910)x1480	-	-	-	-

Wszystkie ceny bufetów podane są z płytą granitową Strzegom, wycena wyrobów w wariacie z innymi płytami granitowymi następuje indywidualnie, po wskazaniu rodzaju granitu przez klienta.

Wszystkie blaty granitowe są wykonane w wersji klejonej z wyjątkiem segmentu neutralnego DM-94913.

** Ceny segmentów dotyczą wykonania z nadstawką bez oświetlenia oraz z zabudową nierdzewną.



BUFFETY GUSTAW STANDARD ERIK



DM-94911-E



DM-94912-E



DM-94913-E

Opis:

- płyta wierzchnia: granit Strzegom
- zabudowa: stal nierdzewna
- nadstawka ze szkła giętego (neutralna)
- elektroniczne sterowanie zakresem temperatur w segmencie chłodniczym
- przekładki l=530 mm - 2 szt. (tylko dla DM-94911-E)
- urządzenie chłodnicze przystosowane do pracy w temp. otoczenia do + 25°C i wilgotności względnej powietrza do 60%

Opcje:

- płyta wierzchnia: wzory kolorystyczne
- zabudowa: blachy okleinowane, kolorystyka do uzgodnienia na etapie zamówienia
- nadstawka z oświetleniem halogenowym lub grzaniem dla segmentu grzewczego lub neutralnego
- nadstawka z oświetleniem fluorescencyjnym lub LED dla segmentu chłodniczego lub neutralnego

Nadstawki przystosowane do bufetów Gustaw standard ERIK:

DM-94581 - E
DM-94587 - E

Nr katalogowy	Typ	Wymiary AxBxH (mm)	Nap. zasilania [V/Hz]	Moc [W]	Zakres pracy [°C]	Pojemność
DM-94911-E	chłodniczy	1520x1060(910)x1370	230/50	385	0-10	3x1/1 GN h=150
DM-94912-E	grzewczy	1520x1060(910)x1370	230/50	2400	30-95	3x1/1 GN h=200
DM-94913-E	neutralny	1520x1060(910)x1370	-	-	-	-

Wszystkie ceny bufetów podane są z płytą granitową Strzegom, wycena wyrobów w wariantach z innymi płytami granitowymi następuje indywidualnie, po wskazaniu rodzaju granitu przez klienta.

Wszystkie blaty granitowe są wykonane w wersji klejonej z wyjątkiem segmentu neutralnego DM-94913.

** Ceny segmentów dotyczą wykonania z nadstawką bez oświetlenia oraz z zabudową nierdzewną.



BUFETY DORJAN STANDARD OSKAR I ZORIAN

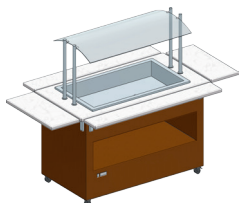

DM-94901

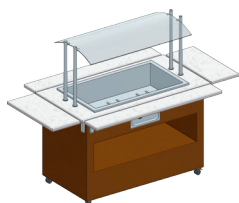

DM-94902

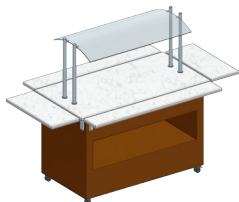

DM-94903



DM-94908-E

Opis:

- płyta wierzchnia: granit
- zabudowa: płyta drewnopodobna
- nadstawka ze szkła giętego (neutralna)
- elektroniczne sterowanie zakresem temperatur w segmencie chłodniczym
- przekładki l=530 mm - 2 szt. (tylko dla DM-94901)
- urządzenie chłodnicze przystosowane do pracy w temp. otoczenia do + 25°C i wilgotności względnej powietrza do 60%
- DM-94908 posiada gniazda zasilające z klapką ochronną 230/50Hz - 3 szt.

Opcje:

- płyta wierzchnia wg wzorów kolorystycznych
- półki DM-94905 i/lub DM-94906
- nadstawka z oświetleniem halogenowym lub grzaniem dla segmentu grzewczego lub neutralnego
- nadstawka z oświetleniem fluorescencyjnym lub LED dla segmentu chłodniczego lub neutralnego
- w wyrobie DM-94908 istnieje możliwość dopasowania obniżenia blatu roboczego pod wskazany przez zamawiającego rodzaj i typ urządzenia

Nadstawki przystosowane do bufetów Dorjan:

DM-94581

Nr katalogowy	Typ	Wymiary AxBxH (mm)	Nap. zasilania [V/Hz]	Moc [W]	Zakres pracy [°C]	Pojemność
DM-94901	chłodniczy	1400x730x1480	230/50	385	0-10	3x1/1 GN h=150
DM-94902	grzewczy	1400x730x1480	230/50	2400	30-95	3x1/1 GN h=200
DM-94903	neutralny	1400x730x1480	-	-	-	-
DM-94908 - E	neutralny	1400x930x1250	-	-	-	-
Półka DM-94905	-	1380x200				
Półka DM-94906	-	730x320				

Wszystkie ceny bufetów podane są z płytą granitową Strzegom, wycena wyrobów w wariantach z innymi płytami granitowymi następuje indywidualnie, po wskazaniu rodzaju granitu przez klienta.

Wszystkie blaty granitowe są wykonane w wersji klejonej z wyjątkiem segmentu neutralnego DM-94903.

** Ceny segmentów dotyczą wykonania z nadstawką bez oświetlenia oraz z zabudową nierdzewną



BUFETY DORJAN STANDARD ERIK

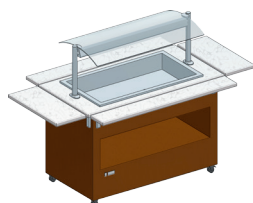

DM-94901-E

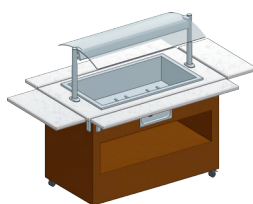

DM-94902-E



DM-94903-E



DM-94908-E

Opis:

- płyta wierzchnia: granit
- zabudowa: płyta drewnopodobna
- nadstawka ze szkła giętego (neutralna)
- elektroniczne sterowanie zakresem temperatur w segmencie chłodniczym
- przekładki l=530 mm - 2 szt. (tylko dla DM-94901-E)
- urządzenie chłodnicze przystosowane do pracy w temp. otoczenia do + 25°C i wilgotności względnej powietrza do 60%
- DM-94908 posiada gniazda zasilające z klapką ochronną 230/50Hz - 3 szt.

Opcje:

- płyta wierzchnia wg wzorów kolorystycznych
- półki DM-94905 i/lub DM-94906
- nadstawka z oświetleniem halogenowym lub grzaniem dla segmentu grzewczego lub neutralnego
- nadstawka z oświetleniem fluorescencyjnym lub LED dla segmentu chłodniczego lub neutralnego
- w wyrobie DM-94908 istnieje możliwość dopasowania obniżenia blatu roboczego pod wskazany przez zamawiającego rodzaj i typ urządzenia

Nadstawki przystosowane do bufetów Dorjan:

DM-94581-E oraz DM-94587-E

Nr katalogowy	Typ	Wymiary AxBxH (mm)	Nap. zasilania [V/Hz]	Moc [W]	Zakres pracy [°C]	Pojemność
DM-94901 - E	chłodniczy	1400x730x1370	230/50	385	0-10	3x1/1 GN h=150
DM-94902 - E	grzewczy	1400x730x1370	230/50	2400	30-95	3x1/1 GN h=200
DM-94903 - E	neutralny	1400x730x1370	-	-	-	-
DM-94908 - E	neutralny	1400x930x1250	-	-	-	-
Półka DM-94905-E	-	1380x200	-	-	-	-
Półka DM-94906-E	-	730x320	-	-	-	-

Wszystkie ceny bufetów podane są z płytą granitową Strzegom, wycena wyrobów w wariantach z innymi płytami granitowymi następuje indywidualnie, po wskazaniu rodzaju granitu przez klienta.

Wszystkie blaty granitowe są wykonane w wersji klejonej z wyjątkiem segmentu neutralnego DM-94903-E.

** Ceny segmentów dotyczą wykonania z nadstawką bez oświetlenia oraz z zabudową nierdzewną



BUFFETY WIKTOR STANDARD OSKAR I ZORIAN

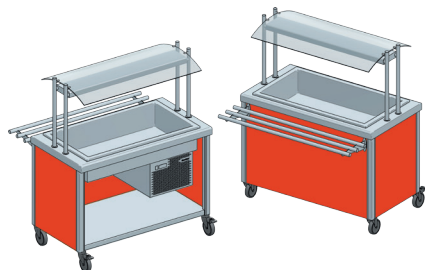

STANOWISKO JEZDNE
Z WANNAŁĄ CHŁODNICZĄ
DM-94800.2, DM-94800.3, DM-94800.4

Opis:

- płyta wierzchnia nierdzewna
- zabudowa: płyta drewnopodobna
- elektroniczne sterowanie zakresem temp.
- przekładki l=530 mm.
- urządzenie przystosowane (przekładki l=530) do pracy w temp. otoczenia do + 25°C i wilgotności względnej powietrza do 60%

Nadstawki (jako opcja):

- do bufetów WIKTOR przystosowane są wszystkie nadstawki dla linii ZORIAN I OSKAR

Półka DM-94805 w opcji

Nr katalogowy	Wymiary [mm]	Pojemność wanny	Zakres regulacji temp. dna wanny [°C]	Nap. zasilania [V/Hz]	Moc [W]	Ilość przekładek
DM-94800.2	865x680x850	2x1/1 GN h=150 mm	0÷10	230/50	385	1
DM-94800.3	1204x680x850	3x1/1 GN h=150 mm	0÷10	230/50	385	2
DM-94800.4	1543x680x850	4x1/1 GN h=150 mm	0÷10	230/50	385	3

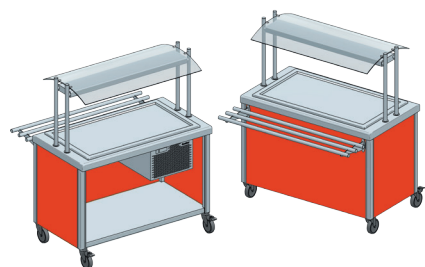

STANOWISKO JEZDNE
Z PŁYTAŁĄ CHŁODNICZĄ
DM-94807.2, DM-94807.3, DM-94807.4

Opis:

- płyta wierzchnia nierdzewna
- zabudowa: płyta drewnopodobna
- elektroniczne sterowanie zakresem temperatury
- urządzenie przystosowane do pracy w temp. otoczenia do + 25°C i wilgotności względnej powietrza do 60%

Nadstawki (jako opcja):

- do bufetów WIKTOR przystosowane są wszystkie nadstawki dla linii ZORIAN I OSKAR

Półka DM-94805 w opcji

Nr katalogowy	Wymiary [mm]	Wymiary płyty chłodniczej [mm]	Zakres regulacji temp. płyty [°C]	Nap. zasilania V/Hz]	Moc [W]
DM-94807.2	865x680x850	625x490x10	0÷10	230/50	385
DM-94807.3	1204x680x850	964x490x10	0÷10	230/50	385
DM-94807.4	1543x680x850	1303x490x10	0÷10	230/50	385



BUFFETY WIKTOR STANDARD OSKAR I ZORIAN

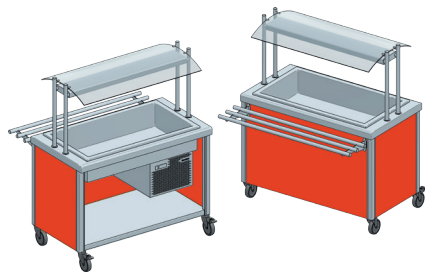

STANOWISKO JEZDNE
Z WANNĄ BEMAROWĄ 1-KOMOROWĄ
DM-94801.2, DM-94801.3, DM-94801.4

Opis:

- płyta wierzchnia nierdzewna
- zabudowa: płyta drewnopodobna
- płynna regulacja temperatury
- ręczne napełnianie i regulowanie poziomu wody w wannie
- przekładki l=510 mm

Nadstawki (jako opcja):

- do bufetów WIKTOR przystosowane są wszystkie nadstawki dla linii ZORIAN I OSKAR
- Półka DM-94805 w opcji

Nr katalogowy	Wymiary [mm]	Pojemność wanny	Zakres regulacji temp. [°C]	Nap. zasilania [V/Hz]	Moc [W]	Ilość przełądek
DM-94801.2	865x680x850	2x1/1 GN h=200 mm	30÷95	230/50	1600	1
DM-94801.3	1204x680x850	3x1/1 GN h=200 mm	30÷95	230/50	2400	2
DM-94801.4	1543x680x850	4x1/1 GN h=200 mm	30÷95	230/50*	3200	3

* - w przypadku zastosowania nadstawki z grzaniem halogenowo-kwarcowym [G] napięcie zasilania wynosi 400V

SMOOTH
CONTROL

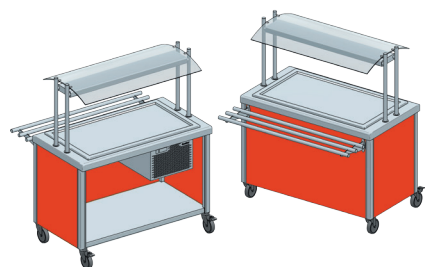

STANOWISKO JEZDNE
Z WANNĄ BEMAROWĄ WIELOKOMOROWĄ
DM-94802/2, DM-94803/3, DM-94804/4

Opis:

- płyta wierzchnia nierdzewna
- zabudowa: płyta drewnopodobna
- płynna regulacja temperatury
- ręczne napełnianie i regulowanie poziomu wody w wannie

Nadstawki (jako opcja):

- do bufetów WIKTOR przystosowane są wszystkie nadstawki dla linii ZORIAN I OSKAR
- Półka DM-94805 w opcji

Nr katalogowy	Wymiary [mm]	Pojemność wanny	Zakres regulacji temp. [°C]	Nap. zasilania [V/Hz]	Moc [W]
DM-94802/2	865x680x850	2x1/1 GN h=200 mm	30÷95	230/50	1600
DM-94803/3	1204x680x850	3x1/1 GN h=200 mm	30÷95	230/50	2400
DM-94804/4	1543x680x850	4x1/1 GN h=200 mm	30÷95	230/50*	3200

* - w przypadku zastosowania nadstawki z grzaniem halogenowo-kwarcowym [G] napięcie zasilania wynosi 400V

SMOOTH
CONTROL

BUFFETY WIKTOR STANDARD OSKAR I ZORIAN

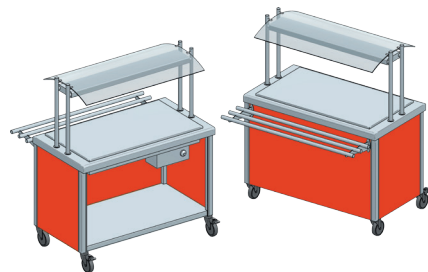

STANOWISKO JEZDNE
Z PŁYTĄ PODGRZEWANĄ
DM-94806.2, DM-94806.3, DM-94806.4

Opis:

- płyta wierzchnia nierdzewna
- zabudowa: płyta drewnopodobna
- płynna regulacja temperatury

Nadstawki (jako opcja):

- do bufetów WIKTOR przystosowane są wszystkie nadstawki dla linii ZORIAN I OSKAR

Półka DM-94805 w opcji

Nr katalogowy	Wymiary [mm]	Wymiary płyty grzewczej [mm]	Zakres regulacji temp. płyty [°C]	Nap. zasilania [V/Hz]	Moc [W]
DM-94806.2	865x680x850	725x590	30+60	230/50	1600
DM-94806.3	1204x680x850	1064x590	30+60	230/50	2400
DM-94806.4	1543x680x850	1403x590	30+60	230/50*	3200

* - w przypadku zastosowania nadstawki z grzaniem halogenowo-kwarcowym [G] napięcie zasilania wynosi 400V

SMOOTH
CONTROL

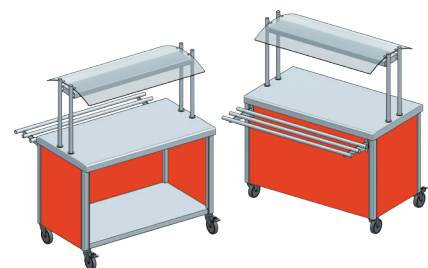

STANOWISKO JEZDNE NEUTRALNE
DM-94808.2, DM-94808.3, DM-94808.4

Opis:

- płyta wierzchnia nierdzewna
- zabudowa: płyta drewnopodobna

Nadstawki (jako opcja):

- do bufetów WIKTOR przystosowane są wszystkie nadstawki dla linii ZORIAN I OSKAR

Półka DM-94805 w opcji

Nr katalogowy	Wymiary [mm]
DM-94808.2	865x680x850
DM-94808.3	1204x680x850
DM-94808.4	1543x680x850

BUFFETY WIKTOR STANDARD ERIK

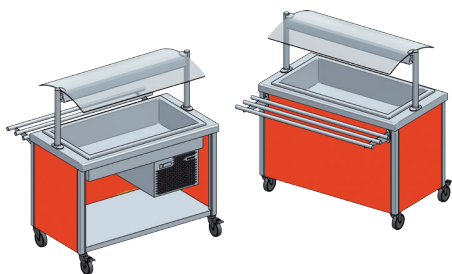

STANOWISKO JEZDNE
Z WANNAŁĄ CHŁODNICZĄ
DM-94800.2-E, DM-94800.3-E, DM-94800.4-E

Opis:

- płyta wierzchnia nierdzewna
- zabudowa: płyta drewnopodobna
- elektroniczne sterowanie zakresem temperatury
- przekładki l=530 mm
- urządzenie przystosowane do pracy w temp. otoczenia do +25°C i wilgotności względnej powietrza do 60%

Nadstawki:

- do bufetów WIKTOR standard ERIK przystosowane są wszystkie nadstawki standard ERIK

Półka DM-94805 w opcji

Nr katalogowy	Wymiary [mm]	Pojemność wanny	Zakres regulacji temp. dna wanny [°C]	Nap. zasilania [V/Hz]	Moc [W]	Ilość przekładek
DM-94800.2-E	895x680x900	2x1/1 GN h=150 mm	0÷10	230/50	385	1
DM-94800.3-E	1234x680x900	3x1/1 GN h=150 mm	0÷10	230/50	385	2
DM-94800.4-E	1573x680x900	4x1/1 GN h=150 mm	0÷10	230/50	385	3

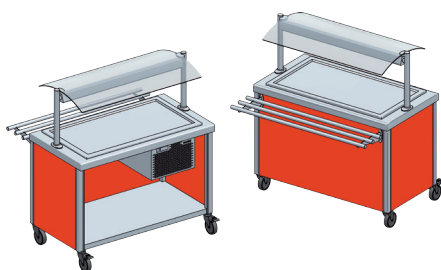

STANOWISKO JEZDNE
Z PŁYTAŁĄ CHŁODNICZĄ
DM-94807.2-E, DM-94807.3-E, DM-94807.4-E

Opis:

- płyta wierzchnia nierdzewna
- zabudowa: płyta drewnopodobna
- elektroniczne sterowanie zakresem temperatury
- urządzenie przystosowane do pracy w temp. otoczenia do +25°C i wilgotności względnej powietrza do 60%

Nadstawki:

- do bufetów WIKTOR standard ERIK przystosowane są wszystkie nadstawki standard ERIK

Półka DM-94805 w opcji

Nr katalogowy	Wymiary [mm]	Wymiary płyty chłodniczej [mm]	Zakres regulacji temp. płyty [°C]	Nap. zasilania [V/Hz]	Moc [W]
DM-94807.2-E	895x680x900	625x490x10	0÷10	230/50	385
DM-94807.3-E	1234x680x900	964x490x10	0÷10	230/50	385
DM-94807.4-E	1573x680x900	1303x490x10	0÷10	230/50	385



BUFFETY WIKTOR STANDARD ERIK

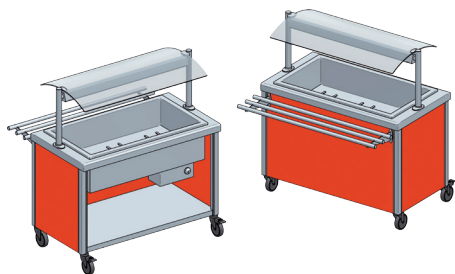

STANOWISKO JEZDNE
Z WANNA BEMAROWĄ 1-KOMOROWĄ
DM-94801.2-E, DM-94801.3-E, DM-94801.4-E

Opis:

- płyta wierzchnia nierdzewna
- zabudowa: płyta drewnopodobna
- płynna regulacja temperatury
- ręczne napełnianie i regulowanie poziomu wody w wannie
- przekładki l=510 mm

Nadstawki:

- do bufetów WIKTOR standard ERIK przystosowane są wszystkie nadstawki standard ERIK
- Półka DM-94805 w opcji

Nr katalogowy	Wymiary [mm]	Pojemność wanny	Zakres regulacji temp. [°C]	Nap. zasilania [V/Hz]	Moc [W]	Ilość przekładek
DM-94801.2-E	895x680x900	2x1/1 GN h=200mm	30÷95	230/50	1600	1
DM-94801.3-E	1234x680x900	3x1/1 GN h=200 mm	30÷95	230/50	2400	2
DM-94801.4-E	1573x680x900	4x1/1 GN h=200 mm	30÷95	230/50*	3200	3

* - w przypadku zastosowania nadstawki z grzaniem halogenowo-kwarcowym [G] napięcie zasilania wynosi 400V

SMOOTH
CONTROL

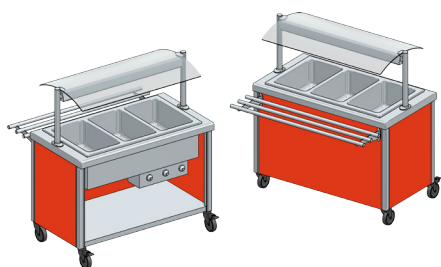

STANOWISKO JEZDNE
Z WANNA BEMAROWĄ WIELOKOMOROWĄ
DM-94802/2-E, DM-94803/3-E, DM-94804/4-E

Opis:

- płyta wierzchnia nierdzewna
- zabudowa: płyta drewnopodobna
- płynna regulacja temperatury
- ręczne napełnianie i regulowanie poziomu wody w wannie

Nadstawki:

- do bufetów WIKTOR standard ERIK przystosowane są wszystkie nadstawki standard ERIK
- Półka DM-94805 w opcji

Nr katalogowy	Wymiary [mm]	Pojemność wanny	Zakres regulacji temp. [°C]	Nap. zasilania [V/Hz]	Moc [W]
DM-94802/2-E	895x680x900	2x1/1 GN h=200mm	30÷95	230/50	1600
DM-94803/3-E	1234x680x900	3x1/1 GN h=200 mm	30÷95	230/50	2400
DM-94804/4-E	1573x680x900	4x1/1 GN h=200 mm	30÷95	230/50*	3200

* - w przypadku zastosowania nadstawki z grzaniem halogenowo-kwarcowym [G] napięcie zasilania wynosi 400V

SMOOTH
CONTROL

BUFFETY WIKTOR STANDARD ERIK

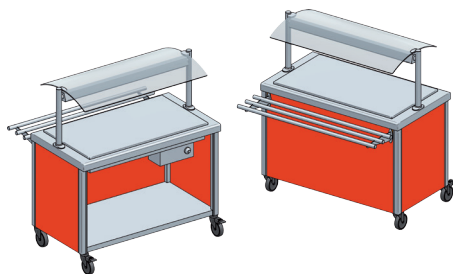

STANOWISKO JEZDNE
Z PŁYTĄ PODGRZEWANĄ
DM-94806.2-E, DM-94806.3-E, DM-94806.4-E

Opis:

- płyta wierzchnia nierdzewna
- zabudowa: płyta drewnopodobna
- płynna regulacja temperatury

Nadstawki:

- do bufetów WIKTOR standard ERIK przystosowane są wszystkie nadstawki standard ERIK

Półka DM-94805 w opcji

Nr katalogowy	Wymiary [mm]	Wymiary płyty grzewczej [mm]	Zakres regulacji temp. płyty [°C]	Nap. zasilania [V/Hz]	Moc [W]
DM-94806.2-E	895x680x900	725x590	30÷60	230/50	1600
DM-94806.3-E	1234x680x900	1064x590	30÷60	230/50	2400
DM-94806.4-E	1573x680x900	1403x590	30÷60	230/50*	3200

* - w przypadku zastosowania nadstawki z grzaniem halogenowo-kwarcowym [G] napięcie zasilania wynosi 400V

SMOOTH
CONTROL

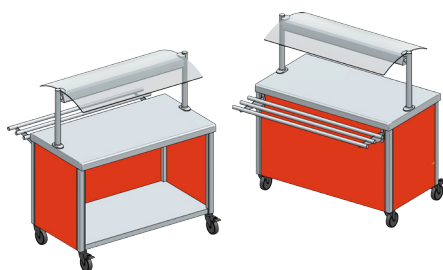

STANOWISKO JEZDNE NEUTRALNE
DM-94808.2-E, DM-94808.3-E, DM-94808.4-E

Opis:

- płyta wierzchnia nierdzewna
- zabudowa: płyta drewnopodobna

Nadstawki:

- do bufetów WIKTOR standard ERIK przystosowane są wszystkie nadstawki standard ERIK

Półka DM-94805 w opcji

Nr katalogowy	Wymiary [mm]
DM-94808.2-E	895x680x900
DM-94808.3-E	1234x680x900
DM-94808.4-E	1573x680x900

BUFFETY WIKTOR STANDARD ERIK

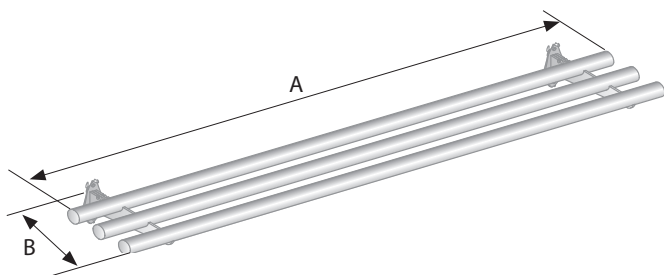
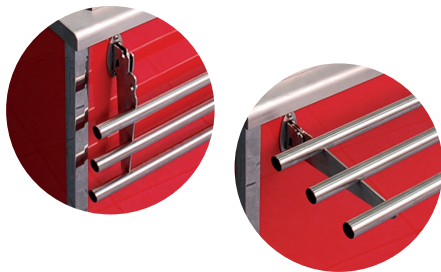

PÓŁKA DO PRZESUWANIA TAC
SKŁADANA
DM-94805

Oznaczenie:

- dla linii Oskar, Zorian: DM-94805
- standard ERIK: DM-94805-E

Wymiary [mm]
865x313
1204x313
1543x313

NOTATKI

NADSTAWKI



NADSTAWKI STANDARD OSKAR I ZORIAN



NADSTAWKA
(PÓŁKA ZE STALI NIERDZEWNEJ)
DM-94580

Opis:

- konstrukcja wykonana ze stali nierdzewnej
- kształtownik \varnothing 30
- szkło bezpieczne # 6 mm

Opcje:

- N - neutralna
- O - z oświetleniem fluorescencyjnym
- H - z oświetleniem halogenowym
- G - z grzaniem i oświetleniem halogenowo-kwarcowym
- B - z osłonami bocznymi
- D - z oświetleniem LED
- osłona żarników halogenowo-kwarcowych

Nr katalogowy	Wymiary [mm]	Nap. zasilania [V/Hz]	Moc [W]
DM-94580 N	865x480x480	-	-
	1030x480x480	-	-
	1204x480x480	-	-
	1543x480x480	-	-
DM-94580 O	865x480x480	230/50	13
	1030x480x480	230/50	13
	1204x480x480	230/50	21
	1543x480x480	230/50	26
DM-94580 H	865x480x480	230/50	100
	1204x480x480	230/50	150
	1543x480x480	230/50	200
DM-94580 G	865x480x480	230/50	300
	1204x480x480	230/50	600
	1543x480x480	230/50	900
DM-94580 D	865x480x480	230/50	8,8
	1030x480x480	230/50	8,8
	1204x480x480	230/50	13,7
	1543x480x480	230/50	18,6

NADSTAWKI STANDARD OSKAR I ZORIAN



NADSTAWKA
DM-94581 O
DM-94581 H
DM-94581 G
DM-94581 D

NADSTAWKA
DM-94581 N

Opis:

- konstrukcja wykonana ze stali nierdzewnej
- kształtownik \varnothing 30
- szkło bezpieczne # 6 mm

Uwaga: Nadstawka przystosowana do wykorzystania z bufetami GUSTAW, DORJAN oraz WIKTOR.

Opcje:

- N - neutralna
- O - z oświetleniem fluorescencyjnym
- H - z oświetleniem halogenowym
- G - z grzaniem i oświetleniem halogenowo-kwarcowym
- B - z osłonami bocznymi
- D - z oświetleniem LED
- osłona żarników halogenowo-kwarcowych

Nr katalogowy	Wymiary [mm]	Nap. zasilania [V/Hz]	Moc [W]
DM-94581 N	865x575x580	-	-
	1204x575x580	-	-
	1543x575x580	-	-
DM-94581 O	865x575x580	230/50	13
	1204x575x580	230/50	21
	1543x575x580	230/50	26
DM-94581 H	865x575x580	230/50	100
	1204x575x580	230/50	150
	1543x575x580	230/50	200
DM-94581 G	865x575x580	230/50	300
	1204x575x580	230/50	600
	1543x575x580	230/50	900
DM-94581 D	865x575x580	230/50	8,8
	1204x575x580	230/50	13,7
	1543x575x580	230/50	18,6

NADSTAWKI STANDARD OSKAR I ZORIAN



NADSTAWKA
DM-94582 O
DM-94582 H
DM-94582 G
DM-94582 D

NADSTAWKA
DM-94582 N

Opis:

- konstrukcja wykonana ze stali nierdzewnej
- kształtownik \varnothing 30
- szkło bezpieczne # 6 mm

Opcje:

- N - neutralna
- O - z oświetleniem fluorescencyjnym
- H - z oświetleniem halogenowym
- G - z grzaniem i oświetleniem halogenowo-kwarcowym
- B - z osłonami bocznymi
- D - z oświetleniem LED
- osłona żarników halogenowo-kwarcowych

Nr katalogowy	Wymiary [mm]	Nap. zasilania [V/Hz]	Moc [W]
DM-94582 N	865x480x480	-	-
	1030x480x480	-	-
	1204x480x480	-	-
	1543x480x480	-	-
DM-94582 O	865x480x480	230/50	13
	1030x480x480	230/50	13
	1204x480x480	230/50	21
	1543x480x480	230/50	26
DM-94582 H	865x480x480	230/50	100
	1204x480x480	230/50	150
	1543x480x480	230/50	200
DM-94582 G	865x480x480	230/50	300
	1204x480x480	230/50	600
	1543x480x480	230/50	900
DM-94582 D	865x480x480	230/50	8,8
	1030x480x480	230/50	8,8
	1204x480x480	230/50	13,7
	1543x480x480	230/50	18,6

NADSTAWKI STANDARD OSKAR I ZORIAN



NADSTAWKA
DM-94583 O
DM-94583 H
DM-94583 G
DM-94583 D

NADSTAWKA
DM-94583 N

Opis:

- konstrukcja wykonana ze stali nierdzewnej
- kształtownik \varnothing 30
- szkło bezpieczne # 6 mm

Opcje:

- N - neutralna
- O - z oświetleniem fluorescencyjnym
- H - z oświetleniem halogenowym
- G - z grzaniem i oświetleniem halogenowo-kwarcowym
- D - z oświetleniem halogenowo - kwarcowym
- osłona żarników halogenowo-kwarcowych

Nr katalogowy	Wymiary [mm]	Nap. zasilania [V/Hz]	Moc [W]
DM-94583 N	865x410x480	-	-
	1030x410x480	-	-
	1204x410x480	-	-
	1543x410x480	-	-
DM-94583 O	865x410x480	230/50	13
	1030x410x480	230/50	13
	1204x410x480	230/50	21
	1543x410x480	230/50	26
DM-94583 H	865x410x480	230/50	100
	1204x410x480	230/50	150
	1543x410x480	230/50	200
DM-94583 G	865x410x480	230/50	300
	1204x410x480	230/50	600
	1543x410x480	230/50	900
DM-94583 D	865x410x480	230/50	8,8
	1204x410x480	230/50	13,7
	1543x410x480	230/50	18,6

NADSTAWKI STANDARD ERIK



NADSTAWKA
Z PÓLKĄ NIERDZEWNĄ OTWARTĄ
DM-94584-E



NADSTAWKA DWUFUNKCYJNA
DM-94584-E DG

Opis:

- konstrukcja wykonana ze stali nierdzewnej
- kształtownik \emptyset 42
- szkło bezpieczne # 6 mm

Nr katalogowy	Wymiary [mm]	Moc [W]	Nap. zas. [V/Hz]
DM-94584-E N	895x417x470	-	-
	950x417x470	-	-
	1234x417x470	-	-
	1325x417x470	-	-
	1573x417x470	-	-
	1825x417x470	-	-
	1912x417x470	-	-
DM-94584-E O	895x417x470	13	230/50
	950x417x470	13	230/50
	1234x417x470	21	230/50
	1325x417x470	21	230/50
	1573x417x470	28	230/50
	1825x417x470	28	230/50
	1912x417x470	13+21	230/50
DM-94584-E D	895x417x470	9	230/50
	950x417x470	9	230/50
	1234x417x470	14	230/50
	1325x417x470	14	230/50
	1573x417x470	19	230/50
	1825x417x470	19	230/50
	1912x417x470	24	230/50
DM-94584-E H	895x417x470	100	230/50
	950x417x470	100	230/50
	1234x417x470	150	230/50
	1325x417x470	150	230/50
	1573x417x470	150	230/50
	1825x417x470	150	230/50
	1912x417x470	150	230/50

Opcje:

- Do urządzeń chłodniczych:
 - N - neutralna
 - O - z oświetleniem fluorescencyjnym
 - D - z oświetleniem LED
- Do urządzeń grzewczych:
 - N - neutralna
 - H - z oświetleniem halogenowym
 - G - z grzaniem i oświetleniem halogenowo-kwarcowym osłona żarników halogenowo-kwarcowych
- Do urządzeń grzewczo-chłodniczych:
 - DG - z oświetleniem LED oraz z grzaniem i oświetleniem halogenowo-kwarcowym osłona żarników halogenowo-kwarcowych



Nr katalogowy	Wymiary [mm]	Moc [W]	Nap. zas. [V/Hz]
DM-94584-E H	1325x417x470	150	230/50
	1573x417x470	200	230/50
	1825x417x470	200	230/50
	1912x417x470	250	230/50
DM-94584-E G	2251x417x470	300	230/50
	895x417x470	300	230/50
	950x417x470	300	230/50
	1234x417x470	600	230/50
DM-94584-E DG	1325x417x470	600	230/50
	1573x417x470	900	230/50
	1825x417x470	900	230/50
	1912x417x470	1200	230/50
	2251x417x470	1500	230/50
	895x417x470	300	230/50
	950x417x470	300	230/50
DM-94584-E DG	1234x417x470	600	230/50
	1325x417x470	600	230/50
	1573x417x470	900	230/50
	1825x417x470	900	230/50
	1912x417x470	1200	230/50
	2251x417x470	1500	230/50
	895x417x470	300	230/50

NADSTAWKI STANDARD ERIK



NADSTAWKA
Z PÓŁKĄ NIERDZEWNĄ ZAMKNIĘTA
DM-94580-E



NADSTAWKA DWUFUNKCYJNA
DM-94580-DG-E

Opis:

- konstrukcja wykonana ze stali nierdzewnej
- kształtownik Ø 42
- szkło bezpieczne # 6 mm

Nr katalogowy	Wymiary [mm]	Moc [W]	Nap. zas. [V/Hz]
DM-94580-E N	895x460x470	-	-
	950x460x470	-	-
	1234x460x470	-	-
	1325x460x470	-	-
	1573x460x470	-	-
	1825x460x470	-	-
	1912x460x470	-	-
DM-94580-E O	895x460x470	13	230/50
	950x460x470		230/50
	1234x460x470	21	230/50
	1325x460x470		230/50
	1573x460x470	28	230/50
	1825x460x470		230/50
	1912x460x470	13+21	230/50
	2251x460x470	21+21	230/50
DM-94580-E D	895x460x470	9	230/50
	950x460x470		230/50
	1234x460x470	14	230/50
	1325x460x470		230/50
	1573x460x470	19	230/50
	1825x460x470		230/50
	1912x460x470	24	230/50
	2251x460x470	29	230/50
DM-94580-E H	895x460x470	100	230/50
	950x460x470		230/50
	1234x460x470	150	230/50

Opcje:

- Do urządzeń chłodniczych:
 - N - neutralna
 - O - z oświetleniem fluorescencyjnym
 - D - z oświetleniem LED
- Do urządzeń grzewczych:
 - N - neutralna
 - H - z oświetleniem halogenowym
 - G - z grzaniem i oświetleniem halogenowo-kwarcowym
- Do urządzeń grzewczo-chłodniczych:
 - DG - z oświetleniem LED oraz z grzaniem i oświetleniem halogenowo-kwarcowym



Nr katalogowy	Wymiary [mm]	Moc [W]	Nap. zas. [V/Hz]
DM-94580-E H	1325x460x470	150	230/50
	1573x460x470	200	230/50
	1825x460x470		230/50
	1912x460x470	250	230/50
	2251x460x470	300	230/50
DM-94580-E G	895x460x470	300	230/50
	950x460x470		230/50
	1234x460x470	600	230/50
	1325x460x470		230/50
	1573x460x470	900	230/50
	1825x460x470		230/50
	1912x460x470	1200	230/50
	2251x460x470	1500	230/50
DM-94580-E DG	895x460x470	300	230/50
	950x460x470		230/50
	1234x460x470	600	230/50
	1325x460x470		230/50
	1573x460x470	900	230/50
	1825x460x470		230/50
	1912x460x470	1200	230/50
	2251x460x470	1500	230/50

NADSTAWKI STANDARD ERIK



NADSTAWKA Z PÓŁKĄ NIERDZEWNĄ
DWUPOZIOMOWA ZAMKNIĘTA
DM-94585-E



NADSTAWKA DWUFUNKCYJNA
DM-94585-DG-E

Opis:

- konstrukcja wykonana ze stali nierdzewnej
- kształtownik Ø 42
- szkło bezpieczne # 6 mm

Nr katalogowy	Wymiary [mm]	Moc [W]	Nap. zas. [V/Hz]
DM-94585-E N	895x460x770	-	-
	950x460x770	-	-
	1234x460x770	-	-
	1325x460x770	-	-
	1573x460x770	-	-
	1825x460x770	-	-
	1912x460x770	-	-
DM-94585-E O	895x460x770	13	230/50
	950x460x770		230/50
	1234x460x770	21	230/50
	1325x460x770		230/50
	1573x460x770	28	230/50
	1825x460x770		230/50
	1912x460x770	13+21	230/50
	2251x460x770	21+21	230/50
DM-94585-E D	895x460x770	9	230/50
	950x460x770		230/50
	1234x460x770	14	230/50
	1325x460x770		230/50
	1573x460x770	19	230/50
	1825x460x770		230/50
	1912x460x770	24	230/50
	2251x460x770	29	230/50
DM-94585-E H	895x460x770	100	230/50
	950x460x770		230/50
	1234x460x770	150	230/50

Opcje:

- Do urządzeń chłodniczych:
 - N - neutralna
 - O - z oświetleniem fluorescencyjnym
 - D - z oświetleniem LED
- Do urządzeń grzewczych:
 - N - neutralna
 - H - z oświetleniem halogenowym
 - G - z grzaniem i oświetleniem halogenowo-kwarcowym
- Do urządzeń grzewczo-chłodniczych:
 - DG - z oświetleniem LED oraz z grzaniem i oświetleniem halogenowo-kwarcowym



Nr katalogowy	Wymiary [mm]	Moc [W]	Nap. zas. [V/Hz]
DM-94585-E H	1325x460x770	150	230/50
	1573x460x770	200	230/50
	1825x460x770		230/50
	1912x460x770	250	230/50
	2251x460x770	300	230/50
DM-94585-E G	895x460x770	300	230/50
	950x460x770		230/50
	1234x460x770	600	230/50
	1325x460x770		230/50
	1573x460x770	900	230/50
	1825x460x770		230/50
	1912x460x770	1200	230/50
	2251x460x770	1500	230/50
DM-94585-E DG	895x460x770	300	230/50
	950x460x770		230/50
	1234x460x770	600	230/50
	1325x460x770		230/50
	1573x460x770	900	230/50
	1825x460x770		230/50
	1912x460x770	1200	230/50
	2251x460x770	1500	230/50

NADSTAWKI STANDARD ERIK

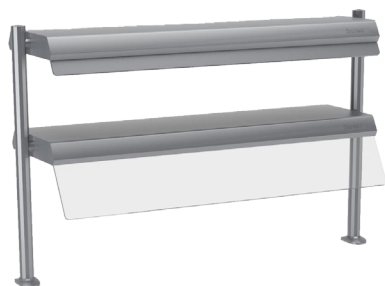

NADSTAWKA Z PÓŁKĄ NIERDZEWNĄ
DWUPOZIOMOWA OTWARTA
DM-94586-E

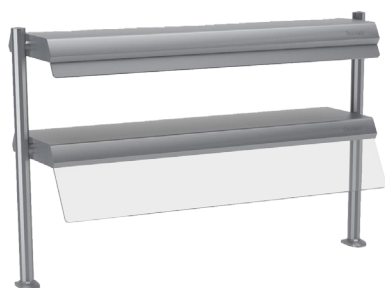

NADSTAWKA DWUFUNKCYJNA
DM-94586-DG-E

Opis:

- konstrukcja wykonana ze stali nierdzewnej
- kształtownik $\varnothing 42$
- szkło bezpieczne # 6 mm

Uwaga: Grzany tylko dolny poziom nadstawki.

Nr katalogowy	Wymiary [mm]	Moc [W]	Nap. zas. [V/Hz]
DM-94586-E N	895x417x770	-	-
	950x417x770	-	-
	1234x417x770	-	-
	1325x417x770	-	-
	1573x417x770	-	-
	1825x417x770	-	-
	1912x417x770	-	-
DM-94586-E O	895x417x770	13	230/50
	950x417x770		230/50
	1234x417x770	21	230/50
	1325x417x770		230/50
	1573x417x770	28	230/50
	1825x417x770		230/50
	1912x417x770	13+21	230/50
	2251x417x770	21+21	230/50
DM-94586-E D	895x417x770	9	230/50
	950x417x770		230/50
	1234x417x770	14	230/50
	1325x417x770		230/50
	1573x417x770	19	230/50
	1825x417x770		230/50
	1912x417x770	24	230/50
	2251x417x770	29	230/50
	DM-94586-E H	895x417x770	100
950x417x770		230/50	
1234x417x770		150	230/50

Opcje:

- Do urządzeń chłodniczych:
 - N - neutralna
 - O - z oświetleniem fluoescencyjnym
 - D - z oświetleniem LED
- Do urządzeń grzewczych:
 - N - neutralna
 - H - z oświetleniem halogenowym
 - G - z grzaniem i oświetleniem halogenowo-kwarcowym
- Do urządzeń grzewczo-chłodniczych:
 - DG - z oświetleniem LED oraz z grzaniem i oświetleniem halogenowo-kwarcowym



Nr katalogowy	Wymiary [mm]	Moc [W]	Nap. zas. [V/Hz]
DM-94586-E H	1325x417x770	150	230/50
	1573x417x770	200	230/50
	1825x417x770		230/50
	1912x417x770	250	230/50
	2251x417x770	300	230/50
DM-94586-E G	895x417x770	300	230/50
	950x417x770		230/50
	1234x417x770	600	230/50
	1325x417x770		230/50
	1573x417x770	900	230/50
	1825x417x770		230/50
	1912x417x770	1200	230/50
	2251x417x770	1500	230/50
DM-94586-E DG	895x417x770	300	230/50
	950x417x770		230/50
	1234x417x770	600	230/50
	1325x417x770		230/50
	1573x417x770	900	230/50
	1825x417x770		230/50
	1912x417x770	1200	230/50
	2251x417x770	1500	230/50

NADSTAWKI STANDARD ERIK



NADSTAWKA CENTRALNA
DM-94581-E

Opis:

- konstrukcja wykonana ze stali nierdzewnej
- kształtownik \varnothing 42
- szkło bezpieczne # 6 mm

Uwaga: Nadstawka przystosowana do wykorzystania z bufetami GUSTAW, DORJAN oraz WIKTOR w standardzie ERIK.

Opcje:

- Do urządzeń chłodniczych:
 - N - neutralna
 - O - z oświetleniem fluorescencyjnym
 - D - z oświetleniem LED
- Do urządzeń grzewczych:
 - N - neutralna
 - H - z oświetleniem halogenowym
 - G - z grzaniem i oświetleniem halogenowo-kwarcowym

Nr katalogowy	Wymiary [mm]	Moc [W]	Nap. zas. [V/Hz]
DM-94581-E O	895x575x470	13	230/50
	950x575x470		230/50
	1234x575x470	21	230/50
	1325x575x470		230/50
	1573x575x470	28	230/50
	1825x575x470		230/50
	1912x575x470	13+21	230/50
	2251x575x470	21+21	230/50
DM-94581-E D	895x575x470	9	230/50
	950x575x470		230/50
	1234x575x470	14	230/50
	1325x575x470		230/50
	1573x575x470	19	230/50
	1825x575x470		230/50
	1912x575x470	24	230/50
	2251x575x470	29	230/50

Nr katalogowy	Wymiary [mm]	Moc [W]	Nap. zas. [V/Hz]
DM-94581-E H	895x575x470	100	230/50
	950x575x470		230/50
	1234x575x470	150	230/50
	1325x575x470		230/50
	1573x575x470	200	230/50
	1825x575x470		230/50
	1912x575x470	250	230/50
	2251x575x470	300	230/50
DM-94581-E G	895x575x470	300	230/50
	950x575x470		230/50
	1234x575x470	600	230/50
	1325x575x470		230/50
	1573x575x470	900	230/50
	1825x575x470		230/50
	1912x575x470	1200	230/50
	2251x575x470	1500	230/50

NADSTAWKI STANDARD ERIK



NADSTAWKA CENTRALNA
DM-94587-E

Opis:

- konstrukcja wykonana ze stali nierdzewnej
- kształtownik \varnothing 42
- szkło bezpieczne # 6 mm

Uwaga: Nadstawka przystosowana do wykorzystania z bufetami GUSTAW, DORJAN oraz WIKTOR w standardzie ERIK.

Opcje:

- Do urządzeń chłodniczych:
 - N - neutralna
 - O - z oświetleniem fluorescencyjnym
 - D - z oświetleniem LED
- Do urządzeń grzewczych:
 - N - neutralna
 - H - z oświetleniem halogenowym
 - G - z grzaniem i oświetleniem halogenowo-kwarcowym

Nr katalogowy	Wymiary [mm]	Moc [W]	Nap. zas. [V/Hz]
DM-94587-E O	895x600x470	13	230/50
	950x600x470		230/50
	1234x600x470	21	230/50
	1325x600x470		230/50
	1573x600x470	28	230/50
	1825x600x470		230/50
	1912x600x470	13+21	230/50
	2251x600x470	21+21	230/50
DM-94587-E D	895x600x470	9	230/50
	950x600x470		230/50
	1234x600x470	14	230/50
	1325x600x470		230/50
	1573x600x470	19	230/50
	1825x600x470		230/50
	1912x600x470	24	230/50
	2251x600x470	29	230/50

Nr katalogowy	Wymiary [mm]	Moc [W]	Nap. zas. [V/Hz]
DM-94587-E H	895x600x470	100	230/50
	950x600x470		230/50
	1234x600x470	150	230/50
	1325x600x470		230/50
	1573x600x470	200	230/50
	1825x600x470		230/50
	1912x600x470	250	230/50
	2251x600x470	300	230/50
DM-94587-E G	895x600x470	300	230/50
	950x600x470		230/50
	1234x600x470	600	230/50
	1325x600x470		230/50
	1573x600x470	900	230/50
	1825x600x470		230/50
	1912x600x470	1200	230/50
	2251x600x470	1500	230/50

NADSTAWKI STANDARD ERIK



NADSTAWKA
Z SZYBĄ GIĘTĄ OTWARTĄ
DM-94583-E

Opis:

- konstrukcja wykonana ze stali nierdzewnej
- kształtownik Ø 42
- szkło bezpieczne # 6 mm

Opcje:

- Do urządzeń chłodniczych:
 - N - neutralna
 - O - z oświetleniem fluorescencyjnym
 - D - z oświetleniem LED
- Do urządzeń grzewczych:
 - N - neutralna
 - H - z oświetleniem halogenowym
 - G - z grzaniem i oświetleniem halogenowo-kwarcowym

Nr katalogowy	Wymiary [mm]	Moc [W]	Nap. zas. [V/Hz]
DM-94583-E O	895x410x470	13	230/50
	950x410x470		230/50
	1234x410x470	21	230/50
	1325x410x470		230/50
	1573x410x470	28	230/50
	1825x410x470		230/50
	1912x410x470	13+21	230/50
	2251x410x470	21+21	230/50
DM-94583-E D	895x410x470	9	230/50
	950x410x470		230/50
	1234x410x470	14	230/50
	1325x410x470		230/50
	1573x410x470	19	230/50
	1825x410x470		230/50
	1912x410x470	24	230/50
	2251x410x470	29	230/50

Nr katalogowy	Wymiary [mm]	Moc [W]	Nap. zas. [V/Hz]
DM-94583-E H	895x410x470	100	230/50
	950x410x470		230/50
	1234x410x470	150	230/50
	1325x410x470		230/50
	1573x410x470	200	230/50
	1825x410x470		230/50
	1912x410x470	250	230/50
	2251x410x470	300	230/50
DM-94583-E G	895x410x470	300	230/50
	950x410x470		230/50
	1234x410x470	600	230/50
	1325x410x470		230/50
	1573x410x470	900	230/50
	1825x410x470		230/50
	1912x410x470	1200	230/50
	2251x410x470	1500	230/50

NADSTAWKI STANDARD ERIK



NADSTAWKA
Z SZYBĄ GIĘTĄ ZAMKNIĘTĄ
DM-94582-E

Opis:

- konstrukcja wykonana ze stali nierdzewnej
- kształtownik Ø 42
- szkło bezpieczne # 6 mm

Opcje:

- Do urządzeń chłodniczych:
 - N - neutralna
 - O - z oświetleniem fluorescencyjnym
 - D - z oświetleniem LED
- Do urządzeń grzewczych:
 - N - neutralna
 - H - z oświetleniem halogenowym
 - G - z grzaniem i oświetleniem halogenowo-kwarcowym

Nr katalogowy	Wymiary [mm]	Moc [W]	Nap. zas. [V/Hz]
DM-94582-E O	895x480x470	13	230/50
	950x480x470		230/50
	1234x480x470	21	230/50
	1325x480x470		230/50
	1573x480x470	28	230/50
	1825x480x470		230/50
	1912x480x470	13+21	230/50
	2251x480x470	21+21	230/50
DM-94582-E D	895x480x470	9	230/50
	950x480x470		230/50
	1234x480x470	14	230/50
	1325x480x470		230/50
	1573x480x470	19	230/50
	1825x480x470		230/50
	1912x480x470	24	230/50
	2251x480x470	29	230/50

Nr katalogowy	Wymiary [mm]	Moc [W]	Nap. zas. [V/Hz]
DM-94582-E H	895x480x470	100	230/50
	950x480x470		230/50
	1234x480x470	150	230/50
	1325x480x470		230/50
	1573x480x470	200	230/50
	1825x480x470		230/50
	1912x480x470	250	230/50
	2251x480x470	300	230/50
DM-94582-E G	895x480x470	300	230/50
	950x480x470		230/50
	1234x480x470	600	230/50
	1325x480x470		230/50
	1573x480x470	900	230/50
	1825x480x470		230/50
	1912x480x470	1200	230/50
	2251x480x470	1500	230/50

NADSTAWKI STANDARD ERIK



NADSTAWKA Z SZYBĄ GIĘTĄ
ZAMKNIĘTA ZE SZCZELINĄ
DM-94588-E

Opis:

- konstrukcja wykonana ze stali nierdzewnej
- kształtownik Ø 42
- szkło bezpieczne # 6 mm

Opcje:

- Do urządzeń chłodniczych:
 - N - neutralna
 - O - z oświetleniem fluorescencyjnym
 - D - z oświetleniem LED
- Do urządzeń grzewczych:
 - N - neutralna
 - H - z oświetleniem halogenowym
 - G - z grzaniem i oświetleniem halogenowo-kwarcowym

Nr katalogowy	Wymiary [mm]	Moc [W]	Nap. zas. [V/Hz]
DM-94588-E O	895x480x470	13	230/50
	950x480x470		230/50
	1234x480x470	21	230/50
	1325x480x470		230/50
	1573x480x470	28	230/50
	1825x480x470		230/50
	1912x480x470	13+21	230/50
	2251x480x470	21+21	230/50
DM-94588-E D	895x480x470	9	230/50
	950x480x470		230/50
	1234x480x470	14	230/50
	1325x480x470		230/50
	1573x480x470	19	230/50
	1825x480x470		230/50
	1912x480x470	24	230/50
	2251x480x470	29	230/50

Nr katalogowy	Wymiary [mm]	Moc [W]	Nap. zas. [V/Hz]
DM-94588-E H	895x480x470	100	230/50
	950x480x470		230/50
	1234x480x470	150	230/50
	1325x480x470		230/50
	1573x480x470	200	230/50
	1825x480x470		230/50
	1912x480x470	250	230/50
	2251x480x470	300	230/50
DM-94588-E G	895x480x470	300	230/50
	950x480x470		230/50
	1234x480x470	600	230/50
	1325x480x470		230/50
	1573x480x470	900	230/50
	1825x480x470		230/50
	1912x480x470	1200	230/50
	2251x480x470	1500	230/50

NADSTAWKI STANDARD ERIK



NADSTAWKA Z SZYBĄ GIĘTĄ
DWUPOZIOMOWA OTWARTA
DM-94590-E

Opis:

- konstrukcja wykonana ze stali nierdzewnej
- kształtownik \varnothing 42
- szkło bezpieczne # 6 mm

Nr katalogowy	Wymiary [mm]	Moc [W]	Nap. zas. [V/Hz]
DM-94590-E O	895x410x470	13	230/50
	950x410x470		230/50
	1234x410x470	21	230/50
	1325x410x470		230/50
	1573x410x470	28	230/50
	1825x410x470		230/50
	1912x410x470	13+21	230/50
	2251x410x470	21+21	230/50
DM-94590-E D	895x410x470	9	230/50
	950x410x470		230/50
	1234x410x470	14	230/50
	1325x410x470		230/50
	1573x410x470	19	230/50
	1825x410x470		230/50
	1912x410x470	24	230/50
	2251x410x470	29	230/50

Opcje:

- Do urządzeń chłodniczych:
 - N - neutralna
 - O - z oświetleniem fluorescencyjnym
 - D - z oświetleniem LED
- Do urządzeń grzewczych:
 - N - neutralna
 - H - z oświetleniem halogenowym
 - G - z grzaniem i oświetleniem halogenowo-kwarcowym

Nr katalogowy	Wymiary [mm]	Moc [W]	Nap. zas. [V/Hz]
DM-94590-E H	895x410x470	100	230/50
	950x410x470		230/50
	1234x410x470	150	230/50
	1325x410x470		230/50
	1573x410x470	200	230/50
	1825x410x470		230/50
	1912x410x470	250	230/50
	2251x410x470	300	230/50
DM-94590-E G	895x410x470	300	230/50
	950x410x470		230/50
	1234x410x470	600	230/50
	1325x410x470		230/50
	1573x410x470	900	230/50
	1825x410x470		230/50
	1912x410x470	1200	230/50
	2251x410x470	1500	230/50

NADSTAWKI STANDARD ERIK

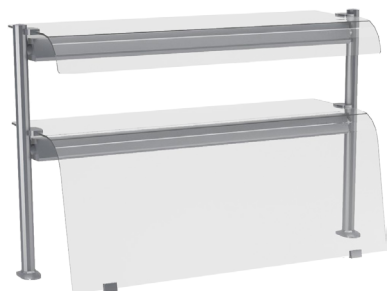

NADSTAWKA Z SZYBĄ GIĘTĄ
DWUPOZIOMOWA ZAMKNIĘTA
DM-94591-E

Opis:

- konstrukcja wykonana ze stali nierdzewnej
- kształtownik \varnothing 42
- szkło bezpieczne # 6 mm

Opcje:

- Do urządzeń chłodniczych:
 - N - neutralna
 - O - z oświetleniem fluorescencyjnym
 - D - z oświetleniem LED
- Do urządzeń grzewczych:
 - N - neutralna
 - H - z oświetleniem halogenowym
 - G - z grzaniem i oświetleniem halogenowo-kwarcowym

Nr katalogowy	Wymiary [mm]	Moc [W]	Nap. zas. [V/Hz]
DM-94591-E O	895x480x770	13	230/50
	950x480x770		230/50
	1234x480x770	21	230/50
	1325x480x770		230/50
	1573x480x770	28	230/50
	1825x480x770		230/50
	1912x480x770	13+21	230/50
	2251x480x770	21+21	230/50
DM-94591-E D	895x480x770	9	230/50
	950x480x770		230/50
	1234x480x770	14	230/50
	1325x480x770		230/50
	1573x480x770	19	230/50
	1825x480x770		230/50
	1912x480x770	24	230/50
	2251x480x770	29	230/50

Nr katalogowy	Wymiary [mm]	Moc [W]	Nap. zas. [V/Hz]
DM-94591-E H	895x480x770	100	230/50
	950x480x770		230/50
	1234x480x770	150	230/50
	1325x480x770		230/50
	1573x480x770	200	230/50
	1825x480x770		230/50
	1912x480x770	250	230/50
	2251x480x770	300	230/50
DM-94591-E G	895x480x770	300	230/50
	950x480x770		230/50
	1234x480x770	600	230/50
	1325x480x770		230/50
	1573x480x770	900	230/50
	1825x480x770		230/50
	1912x480x770	1200	230/50
	2251x480x770	1500	230/50

NADSTAWKI STANDARD ERIK

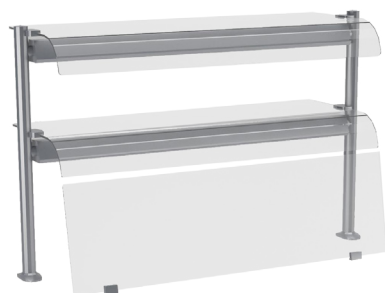

NADSTAWKA Z SZYBĄ GIĘTĄ
DWUPOZIOMOWA ZAMKNIĘTA
ZE SZCZELINĄ
DM-94592-E

Opis:

- konstrukcja wykonana ze stali nierdzewnej
- kształtownik Ø 42
- szkło bezpieczne # 6 mm

Opcje:

- Do urządzeń chłodniczych:
 - N - neutralna
 - O - z oświetleniem fluorescencyjnym
 - D - z oświetleniem LED
- Do urządzeń grzewczych:
 - N - neutralna
 - H - z oświetleniem halogenowym
 - G - z grzaniem i oświetleniem halogenowo-kwarcowym

Nr katalogowy	Wymiary [mm]	Moc [W]	Nap. zas. [V/Hz]
DM-94592-E O	895x480x770	13	230/50
	950x480x770		230/50
	1234x480x770	21	230/50
	1325x480x770		230/50
	1573x480x770	28	230/50
	1825x480x770		230/50
	1912x480x770	13+21	230/50
	2251x480x770	21+21	230/50
DM-94592-E D	895x480x770	9	230/50
	950x480x770		230/50
	1234x480x770	14	230/50
	1325x480x770		230/50
	1573x480x770	19	230/50
	1825x480x770		230/50
	1912x480x770	24	230/50
	2251x480x770	29	230/50

Nr katalogowy	Wymiary [mm]	Moc [W]	Nap. zas. [V/Hz]
DM-94592-E H	895x480x770	100	230/50
	950x480x770		230/50
	1234x480x770	150	230/50
	1325x480x770		230/50
	1573x480x770	200	230/50
	1825x480x770		230/50
	1912x480x770	250	230/50
	2251x480x770	300	230/50
DM-94592-E G	895x480x770	300	230/50
	950x480x770		230/50
	1234x480x770	600	230/50
	1325x480x770		230/50
	1573x480x770	900	230/50
	1825x480x770		230/50
	1912x480x770	1200	230/50
	2251x480x770	1500	230/50

PŁYTA WIERZCHNIA GRANIT



1. Yellow Rock



2. Baltic Brown

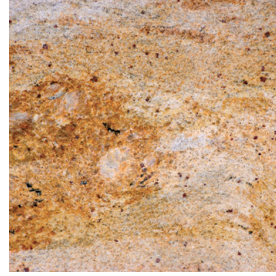

3. Madura Gold

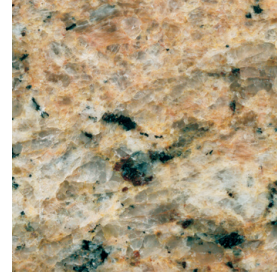

4. Giallo Veneziano



5. Brazilian Gold

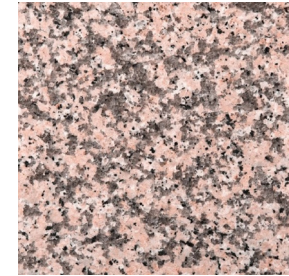

6. Rossa Porino

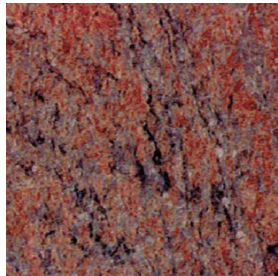

7. Multicolor

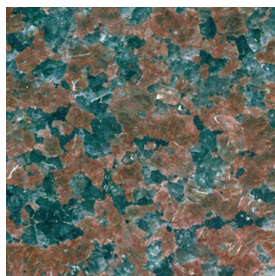

8. Rosso African



9. Verde Bahia



10. Verde Fontein



11. Nero Impala



12. Tan Brown

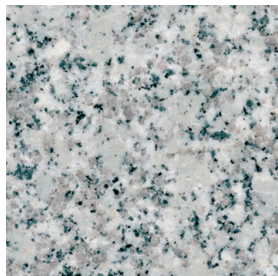

13. Strzegom

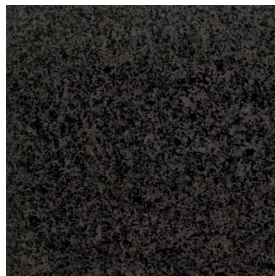

14. Padang Dark



15. Nero Zimbabwe

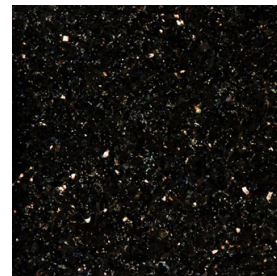

16. Star Galaxy

ZABUDOWA DEKORACYJNA



17. Dąb mleczny

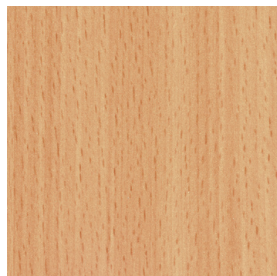

18. Buk

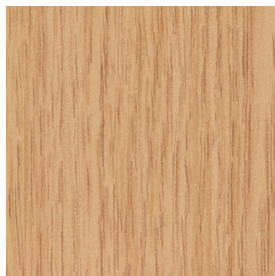

19. Dąb jasny



20. Wiśnia Oxford



21. Dąb rustikalny



22. Grusza polna

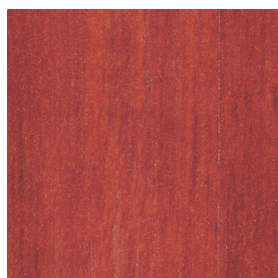

23. Mahoń

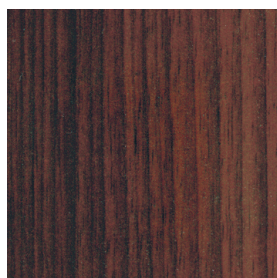

24. Orzech

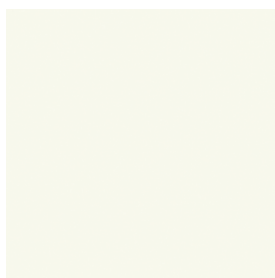

25. Wanilia



26. Zielony Jasny

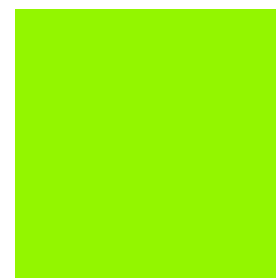

27. Limonka

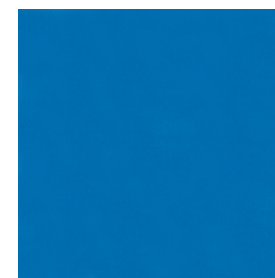

28. Niebieski



29. Czerwień Chińska



30. Ognista czerwień

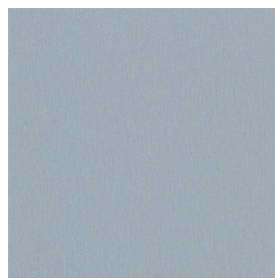

31. Metalik

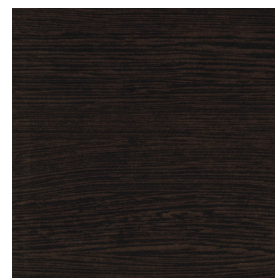

32. Wenge

Zabudowy dekoracyjne wyceniane indywidualnie

Na indywidualne zamówienie istnieje możliwość doboru zabudów dekoracyjnych oraz granitów spoza standardowej gamy kolorystycznej. Oferujemy również zabudowę dekoracyjną marki Polyrey.



Adres: **DORA METAL Sp. z o.o.**
ul. Chodzieska 27
64-700 Czarnków

tel.: (67) 255 2042
fax (67) 255 25 15
E-mail: handlowy@dora-metal.pl

 www.grupadorametal.pl

 www.dora-vent.pl

 [instagram.com/grupadorametal](https://www.instagram.com/grupadorametal)

 [facebook.com/grupadorametal](https://www.facebook.com/grupadorametal)

 [linkedin.com/grupadorametal](https://www.linkedin.com/grupadorametal)

 twitter.com/grupadorametal

 [youtube.com/grupadorametal](https://www.youtube.com/grupadorametal)